

Algemene Catalogus
2025 — NL/BE

Solutions

Cooking. Air.

Verborgene technologieën,
pure lijnen en essentieel harmonie
in elke ruimte. Van afzuiging tot
koken, Falmec oplossingen
verkennen nieuwe grenzen in design
en prestaties, worden een integraal
onderdeel van het ontwerp,
verbeteren het welzijn in de keuken.

falmec

falmec



Vindingrijkheid. Ervaring. Passie. Onderzoek. Aandacht

Er hangt innovatie in de lucht: oplossingen voor een nieuwe levenskwaliteit

Falmec is mettertijd uitgegroeid tot een referentie in de wereld van de afzuigingstechnologie in de keuken. Een technologische en designevolutie die al tientallen jaren voortduurt, waarbij nieuwe behoeften en levensstijlen worden omgezet in concrete oplossingen die het dagelijks leven van de mens verbeteren.

Productcultuur: het echte "Made in Italy"

Elk Falmec-product is volledig ontworpen, ontwikkeld en vervaardigd in Vittorio Veneto, in de buurt van Venetië.

In dit gebied, dat bekend staat als de "Inox Valley", is de ambachtelijke traditie geëvolueerd tot een niveau dat één van de belangrijkste Italiaanse industriële districten voor staalverwerking vertegenwoordigt. Bij Falmec wordt de kennis van de grondstoffen gecombineerd met unieke menselijke vaardigheden en geavanceerde industriële processen.

Een gedeelde productcultuur, die zich uit in een perfecte balans tussen creativiteit en praktijkgerichtheid, om buitengewone creaties waarin elk detail telt tot leven te brengen.

Duurzaamheid: respect voor mens en natuur

Falmec is een familiebedrijf, dat is gegroeid zonder ooit de culturele wortels, de verbinding met de streek en met de mensen uit het oog te verliezen: fundamentele waarden die het verschil maken. Duurzaamheid komt dan ook tot uiting in een algemeen ontwikkelingsmodel, in harmonie met het territorium waarin ze wordt toegepast.

De inspanningen van het bedrijf zijn enerzijds geconcentreerd op een steeds groenere productie, aangedreven door hernieuwbare energiebronnen, en anderzijds op continu onderzoek gericht op het creëren van producten die ontworpen zijn om lang mee te gaan en technologische oplossingen die het milieu respecteren.

Een doelstelling die niet alleen de kwaliteit van de lucht die we thuis inademen verbetert, maar ook bijdraagt aan het beschermen van de mens, de atmosfeer en de natuurlijke hulpbronnen van de planeet.



Technologie en innovatie voor mensen

Falmec vertaalt het groeiende verlangen naar welzijn, gezondheid en comfort in de huiselijke omgeving in specifieke keukenoplossingen en -producten, zoals dampkappen die de zintuigen van geur, zicht, gehoor, gevoel en natuurlijk ook smaak, behagen. Met tientallen jaren ervaring in haar producten heeft Falmec innovatie altijd gecombineerd met de ontwikkeling van gepatenteerde technologieën die ons in staat stellen om nieuwe doelen te bereiken in het verbeteren van de levenskwaliteit.

Goed ademen om beter te leven

Als we nadenken over de lucht die we inademen, hebben we vaak de neiging om alleen met de buitenlucht rekening te houden. Nochtans is het binnen in huis, en dan vooral in de keuken, waar bacteriën, schimmels, virussen, pollen en andere schadelijke stoffen zich kunnen vermenigvuldigen. Ook geuren en vochtigheid zijn factoren die het comfort in huis in gevaar kunnen brengen. Om dit te verhelpen, heeft Falmecc state-of-the-art technologische oplossingen ontwikkeld die de lucht filteren en zuiveren en ook maximale stilte en comfort garanderen.

E.ion® System-technologie:

het enige systeem voor luchthygiëne

Dankzij gecontroleerde bipolaire ionisatie laten dampkappen met E.ion System-technologie ionen vrij in de omgeving die de kwaliteit reproduceren van de lucht in het hooggebergte of in de oerwouden van het Amazonegebied. Op deze manier heeft de door de kappen gefilterde en geïoniseerde lucht, naast het neutraliseren van nare geuren en irriterende of verontreinigende stoffen, een positief effect op de psychofysische balans van de mens, en een algemene verbetering van het welzijn en de concentratie. In de met E.ion System-technologie uitgeruste afzuigkappen detecteert een bladvormige sensor de aanwezigheid van vluchtige organische stoffen (VOS), geurgassen, formaldehyde, sigarettenrook en andere verontreinigingen

die in de omgeving aanwezig kunnen zijn. De sensor wordt geel wanneer hij een degradatie van deze parameters detecteert, en activeert de afzuigkap via een automatische functie, waardoor de lucht wordt gefilterd en gezuiverd door middel van gecontroleerde bipolaire ionisatie. Naarmate de omgevingsomstandigheden verbeteren, wordt het blad weer groen: het is daarom een uitstekende indicator om de luchtkwaliteit in de keuken constant in de gaten te houden.



De sensor van het E.ion-systeem

De E.ion System-technologie en de aanpassing ervan aan Falmecc-afzuigsystemen worden beschermd door internationale octrooien en certificeringen van bevoegde instanties. Aan de universiteiten van Udine en Milaan, en volgens de UNI EN 13725:2004-norm uitgevoerde tests, hebben een vermindering van 70% tot 95% van de onaangename geuren gecertificeerd.



Ontdek meer over onze E.ion-technologie

Er hangt innovatie in de lucht

Technologieën voor betere lucht

Falmec presenteert exclusieve en gepatenteerde technologische oplossingen voor maximale functionaliteit en prestaties. Zowel in recirculatie- als afvoer naar buitenmodus voldoen Falmec-afzuigkappen aan een primaire menselijke behoefte: ademen. Diepgaande studies, projectzorg en unieke technologische oplossingen maken totale effectiviteit van de operationele prestaties mogelijk, om de beste lucht in elke omgeving te garanderen. De aandacht die wordt besteed aan de luchtkwaliteit thuis en aan milieukwesties heeft Falmec ertoe aangezet unieke filtratietechnologieën te ontwikkelen die alle voordelen van recirculatieoplossingen garanderen, zonder afbreuk te doen aan de afzuigprestaties en de luchtkwaliteit.

☿ Carbon.Zeo: natuurlijke recirculatie
Carbon.Zeo-filters gebruiken natuurlijke materialen zoals actieve koolstof en zeoliet, een mineraal van vulkanische oorsprong met een kristallijne moleculaire structuur die dampen en slechte geuren absorbeert. In contact met de damp in de luchtstroom geeft zeoliet bovendien warmte af, waardoor het door het koken opgewekte vocht wordt beperkt.

Actieve koolstof en zeoliet



Technologie van © Circle.Tech: een compleet nieuwe recirculatiemethode

De Circle.Tech-technologie vertegenwoordigt een conceptuele verandering ten opzichte van traditionele afzuigkappen, omdat de afzuiging horizontaal wordt toegepast in plaats van verticaal. Dankzij de ronde vorm kan het maximale filteroppervlak in een compacte ruimte worden ontwikkeld, met uitstekende prestaties op het gebied van afzuigkracht en filtratie, in combinatie met een laag geluidsniveau.

Circle.Tech heeft geen luchtafvoerkanal nodig en maakt daardoor eenvoudige en veelzijdige installaties in elke omgeving mogelijk. Door de toepassing van de gecombineerde Carbon.Zeo-filter wordt de lucht gezuiverd door de neutralisatie van kookgeuren en -dampen. Bovendien kunnen dankzij de kleinere afmetingen en volumes van het Circle.Tech-systeem afzuigkapmodellen met beperkte hoogte worden gecreëerd, in lijn met de nieuwe designtrends.



Ontdek meer over onze Circle.Tech-technologie

Technologie: ≡ Multi-Air: ultra-krachtige recirculatie in een ultra-compact formaat

De Multi Air-technologie revolutioneert het traditionele concept van afzuiging, meestal geconcentreerd in één enkel punt, door ze te verdelen over meerdere horizontaal gemonteerde motoren met ultracompacte afmetingen. De afzuiging wordt dus over het hele oppervlak verdeeld, met een extreem beperkte totale hoogte als gevolg: slechts 10 cm. De voordelen zijn talrijk: minder lawaai, homogene afzuiging en ten slotte designmogelijkheden met beperkte hoogtes en diktes, overeenkomstig de hedendaagse esthetische voorkeuren. De Multi-Air afzuigkappen zijn ook uitgerust met de exclusieve Carbon.Zeo-filter die de natuurlijke eigenschappen van zeoliet en koolstof combineert om organische verbindingen uit kook- en waterdamp beter te absorberen.

Werkingschema.

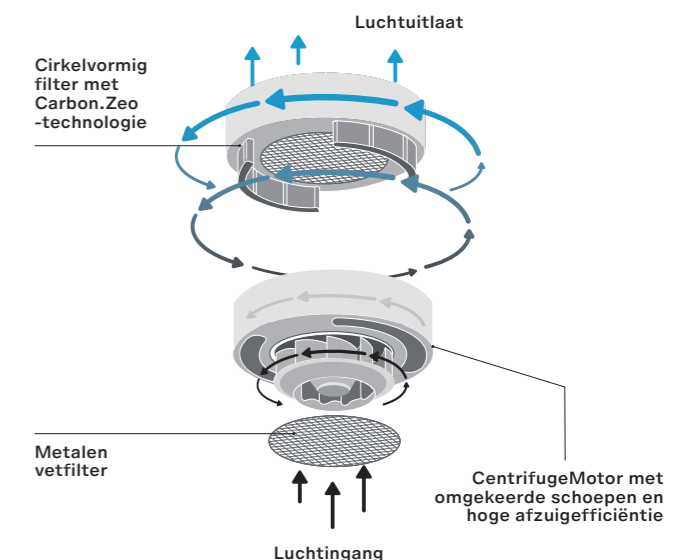

Stilte: de keuken beleven met maximaal comfort

Stilte, of een zo laag mogelijke geluidsoverontwikkeling in de omgeving waarin we leven, is een fundamentele en vaak over het hoofd geziene factor van welzijn. Dit geldt vooral in de keuken, een plek waar meerdere activiteiten plaatsvinden en meerdere mensen elkaar ontmoeten, en waar momenten van warmte en gezelligheid worden gedeeld.

Technologie: **Silence NRS®**

Vaak gaat het hoge motorvermogen van een afzuigkap gepaard met een minstens even hoog geluidsniveau tijdens de werking. Falmec is erin geslaagd om prestaties en akoestisch comfort op het hoogste niveau te combineren dankzij de Silence NRS-technologie (Noise Reduction System). Dit systeem werd ontwikkeld in samenwerking met in vloeistofdynamica gespecialiseerde laboratoria, en heeft de creatie van ongelooflijk stille afzuigkappen mogelijk gemaakt.

Falmec-modellen met Silence NRS-technologie garanderen een extreem stille werking, dankzij de optimalisatie van de luchtstroom en de daaruit voortvloeiende vermindering van turbulenties, evenals het gebruik van specifieke geluidsabsorberende materialen. De Silence NRS-afzuigkappen verminderen het geluid met 86% - ze zijn dus nog nauwelijks te horen. Een unieke innovatie op de markt, verkrijgbaar in een breed scala aan modellen voor verschillende contexten en decoratieve omgevingen. Ten slotte is de Silence NRS-technologie ook milieuvriendelijk: alle gebruikte geluidsabsorberende materialen zijn afkomstig van gerecyclede bronnen en productieafval, om de impact op het milieu te minimaliseren.



Ontdek meer over onze Silence NRS®-technologie

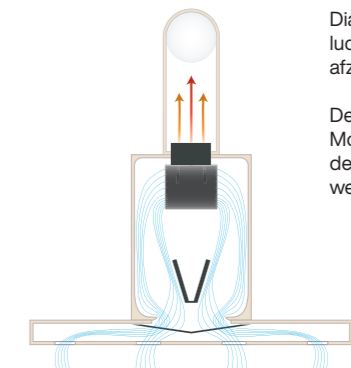
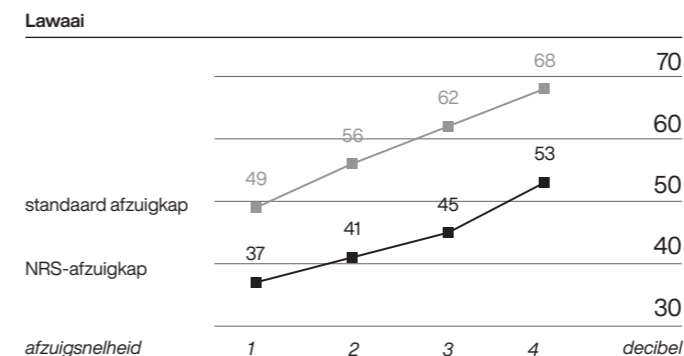

Diagram van de interne luchtstromen in een NRS-afzuigkap.

De geluidsisolatie van de Motorruimte en de controle van de luchtstromen minimaliseert het werkingsgeluid.



Technologie die het dagelijks leven gemakkelijker maakt

In de woonomgeving wordt technologie steeds vaker gebruikt om meerdere behoeften op te lossen, verlangens te bevredigen en werking te vereenvoudigen. In lijn met deze trend heeft Falmec oplossingen gecreëerd die het leven in de keuken praktischer en comfortabel maken, waardoor koken een aangename ervaring wordt.

No-Drop System: absorbeert en elimineert vervelende condensatie

Het No-Drop System is een innovatieve technologie die de vorming van condensatie door kookdampen voorkomt: een onaangenaam en veel voorkomend verschijnsel, vooral bij het gebruik van inductieplaten. Het No-Drop System bestaat uit een set filters met gekruiste lamellen, speciaal ontworpen om de dampen te condenseren en op te vangen in een speciaal reservoir. Het resultaat is een droge en gezonde kookomgeving.



Ontdek meer over onze No-Drop System-technologie

Dialogue System: connectiviteit tussen afzuigkap en inductieplaat

Met het Dialogue System is het mogelijk om de afzuigkap rechtstreeks vanaf de bedieningselementen van de inductiekookplaat te bedienen. In de automatische modus wordt de afzuigsnelheid automatisch geregeld in functie van het kookvermogen van de inductieplaat en volgens de behoeften. Op deze manier kan de afzuigkap worden vergeten en wordt de aandacht geconcentreerd op het koken, zonder rekening hoeven te houden met de snelheid van de afzuigkap. En zodra u klaar bent met koken, wordt de afzuigkap automatisch uitgeschakeld.

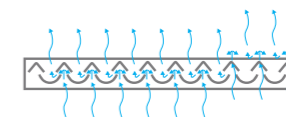
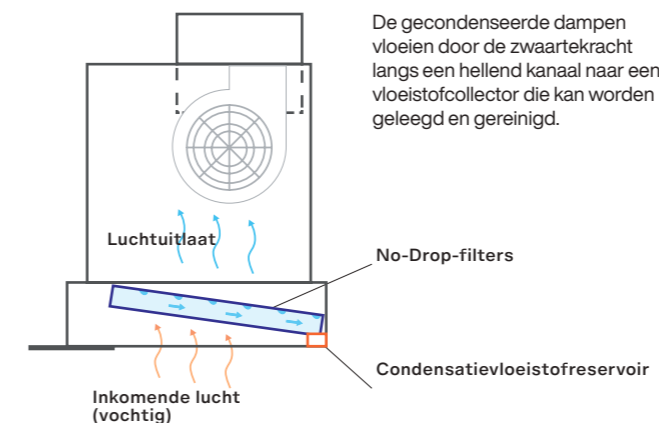

Profiel van de gekruiste lamellenfilter met dampcondensatiepatroon.

De Falmec-stijl: een ideale balans tussen esthetiek en functionaliteit

Falmec is erin geslaagd om een echte stilistische identiteit te ontwikkelen, die in staat is om esthetische en ergonomische waarden beter in balans te brengen zonder afbreuk te doen aan de functionaliteit. Deze eigen technologische ontwikkeling van Falmec opent nieuwe Design inzichten en laat ruimte voor creativiteit en attractiviteit.

Uit onderzoek van het Falmec Lab en de samenwerking met vooraanstaande hedendaagse designers ontstaan projecten die zijn ontworpen om te worden geïntegreerd in de meest uiteenlopende stijlen en sferen. Voor elke omgeving, smaak en wens.

Falmec luistert naar de hedendaagse eisen en anticipeert op de trends van morgen, door producten te creëren die voldoen aan specifieke behoeften, terwijl ze een originele en fascinerende persoonlijkheid uitdrukken.

Erkenning uit de designwereld

De designvaardigheden van Falmec zijn gecertificeerd door de belangrijkste designinstanties en -verenigingen, met talloze onderscheidingen door de jaren heen, waaronder de Compasso d'Oro, die we in de editie van 2020 wonnen met het door Francesco Lucchese ontworpen Spazio-model.







De prijs, uitgereikt na een zorgvuldige selectie door het ADI Permanent Observatory, heeft tot doel de kwaliteit van Made in Italy-design over de hele wereld te verbeteren en te exporteren.

De onderscheiding heeft Falmec in staat gesteld om terecht te worden opgenomen in de historische collectie van de prijs, die is tentoongesteld in het ADI Design Museum in Milaan. Een prestigieus resultaat dat aansluit bij tal van andere internationale prijzen die Falmec-producten hebben gewonnen, zoals de Good Design Award, de Archiproducts Design Award, de Iconic Award en de Red Dot Design Award.



A-Z-index

Technologische legende

002 Bedrijf	007  E.ion® System	011  Silence NRS®
004 Technologie	008  Carbon.Zeo	013  No-Drop System
014 Design	009  Circle.Tech	056  Dialogue System
	009  Multi-Air	
018 Kooksystemen en inductie kookplaten		
020 Brera	028 Quantum Pro	038 Zero
050 Inductie kookplaten	036 Quantum Pro Easy	048 Zero Easy
062 Afzuigkappen		
106 Alba	154 Levante	170 Soffio
246 Cover	130 Light	184 Sophie
	204 Lumen	188 Sophie Lamp
174 Dama	146 Lumen Eiland 175	136 Spazio
066 Down Draft	149 Lumen Eiland 175 NRS	141 Spazio 130
	207 Lumen NRS	124 Stella
	192 Lumina NRS	220 Stream
252 Elios		
150 Elle	180 Mare E.ion	250 Tab
142 Europa 175	222 Mercurio	
	214 Mira	100 Vega
242 Flipper	226 Mizar	234 Verso
245 Flipper NRS	078 Move	238 Verso Easy
228 Fusion		239 Verso NRS
	118 Nube	160 Vetra
086 Gruppo Incasso	110 Nuvola	076 Virgola
096 Gruppo Incasso Murano	116 Nuvola 140	072 Virgola Touch
092 Gruppo Incasso NRS		075 Virgola Touch NRS
094 Gruppo Incasso Pro	082 Parallel	166 Vogue
	198 Plane	
	203 Plane NRS	254 Zeus Pro
	208 Polar	
	240 Quasar	
256 Technische gegevens en accessoires		
258 Kit recirculatiefilters	264 Motoren	268 Luchtstroomrichters voor recirculatie
260 Vervanging van de geurfilters	266 Installatie	269 Schacht verlenging
261 Tabel geurfilters	267 Installatie-opties	270 Gebruik en onderhoud
263 Vervanging van de vetfilters	Plafond-afzuigkappen	271 Garantie

Index

Kooksystemen				Inductie				
	Brera 020	Quantum Pro 028-036	Zero Zero Easy 038-048		Inductie 58 cm 058	Inductie 78 cm 059	Inductie 88 cm 060	Inductie 90 cm 061
Werkblad		Bovenkast						
	Down Draft 066		Virgola Virgola Touch Virgola Touch NRS 076-072-075	Move 078	Parallel 082	Gruppo Incasso Gruppo Incasso NRS Gruppo Incasso Pro 086-092-094	Gruppo Incasso Murano 096	
Plafond								
	Vega 100	Alba 106	Nuvola Nuvola 140 110-116	Nube 118	Stella 124			
Eiland								
	Light 130	Spazio Spazio 130 136-141	Europa 175 142	Lumen Eiland 175 Lumen Eiland 175 NRS 146-149	Elle 150	Levante 154	Vetra 160	Vogue 166
Wand / Eiland								
	Soffio 170	Dama 174	Mare E.ion 180	Sophie 184	Sophie Lamp 188			
Wand								
	Lumina NRS 192	Plane Plane NRS 198-203	Lumen Lumen NRS 204-207	Polar 208	Mira 214			
Wand								
	Stream 220	Mercurio 222	Mizar 226	Fusion 228	Verso Verso Easy Verso NRS 234-238-239	Quasar 240	Flipper Flipper NRS 242-245	Cover 246



Cooking

Kooksystemen

De kooksystemen integreren de afzuigfunctie in de inductiekookplaten: de dampen worden afgezogen, opgevangen en direct bij hun oorsprong gefilterd. Falmecc biedt een specifieke collectie modellen die uitstekende kooktechnologieën combineren met een verfijnd en minimalistisch design, om

een perfecte integratie in het werkblad van de keuken te garanderen. Binnen de wereld van de Falmecc-Kookplaten vinden we ook een reeks inductieplaten die het Dialogue System integreren, waarmee de afzuigkap automatisch kan worden bediend om de activiteiten in de keuken nog verder te vereenvoudigen.

Brera

Onzichtbare technologie

De Brera-modellen hebben esthetisch een zeer verfijnde uitstraling. De geïntegreerde afzuiging is buiten gebruik volledig onzichtbaar. In werking wordt het achterste deel automatisch geopend om de kookdampen uit de inductiezones af te voeren. Het naast elkaar plaatsen van inductie zones garandeert maximale vrijheid en gebruiksvriendelijkheid tijdens het koken. Het gebruiksooppervlak is over de gehele breedte onbelemmerd bruikbaar.

Intern verbergt de Brera state-of-the-art kooktechnologie en een krachtige borstelloze motor die uitstekende afzuigprestaties, een stille werking en energie-efficiëntie garandeert. Voor gebruik als recirculatie zijn de Brera kookplaten optioneel uit te rusten met de exclusieve Carbon.Zeo-filters die direct van bovenaf kunnen worden ingevoerd, om het onderhoud zo eenvoudig mogelijk te maken.



Meer informatie
over Brera

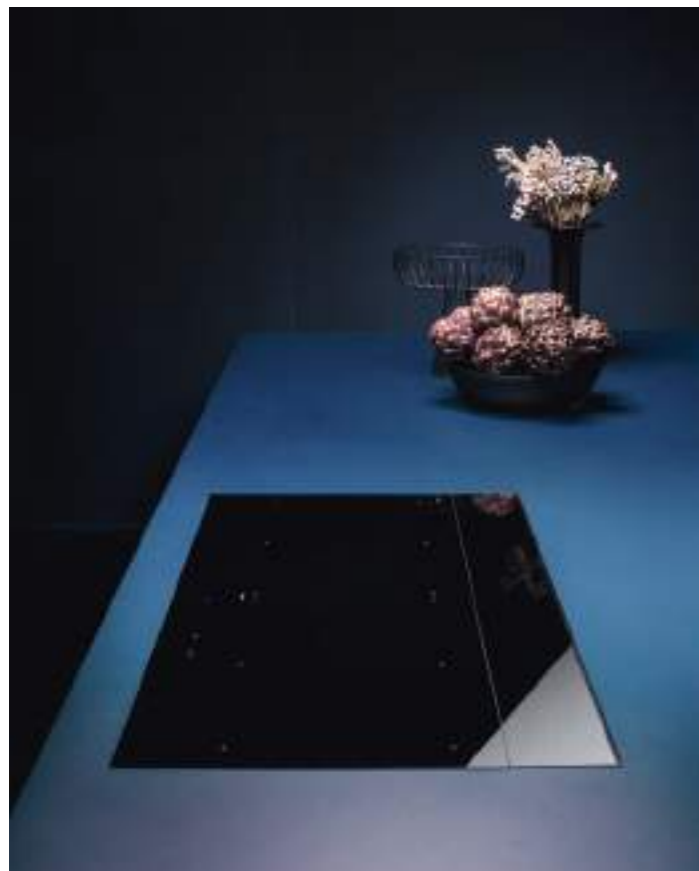

020

Falmec

archiproducts
DESIGN AWARDS
2022
WINNER



021

Brera





Verfijnd minimalisme, met een technologisch hart



Stille kracht

Het gebruik van een krachtige borstelloze Motor (800 m³/h) garandeert een uitstekende afzuiging- en energie-efficiëntie (A+++) en extreme stilte, waardoor er weer volop van het kookplezier kan worden geprofiteerd.



De beste recirculatie

De recirculatietechnologie met Carbon.Zeo-filters combineert de werking van actieve koolstof, die geuren absorbeert, met die van zeoliet, dat de luchtvochtigheid vermindert. De filter kan in de oven worden geregenereerd om de effectiviteit ervan tot wel 5 jaar lang te garanderen.



Onzichtbare technologie en essentieel design

Brera valt op door de uniformiteit van haar oppervlak. Dankzij de ruimte tussen de kookzone en het afzuigelement met automatische opening van de klep wordt de esthetiek tot zijn meest essentiële vorm verheven.



Eenvoudig te reinigen en te onderhouden

Het openingssysteem van het kleppen systeem verbergt het functionele gedeelte en vereenvoudigt de reiniging. De Carbon.Zeo-filters zijn in een demonteerbare, gemakkelijk toegankelijke houder ondergebracht.



Automatische modus

De afzuiging wordt automatisch ingesteld op de stand van het kookvermogen, waardoor de optimalisatie van het stroomverbruik wordt gegarandeerd.



Koken zonder obstakels

De achter afzuiging staat het toe om de gehele kookzone te kunnen gebruiken. De Flex Surface-technologie maakt tegelijkertijd koken mogelijk, zelfs bij gebruik van grote pannen.

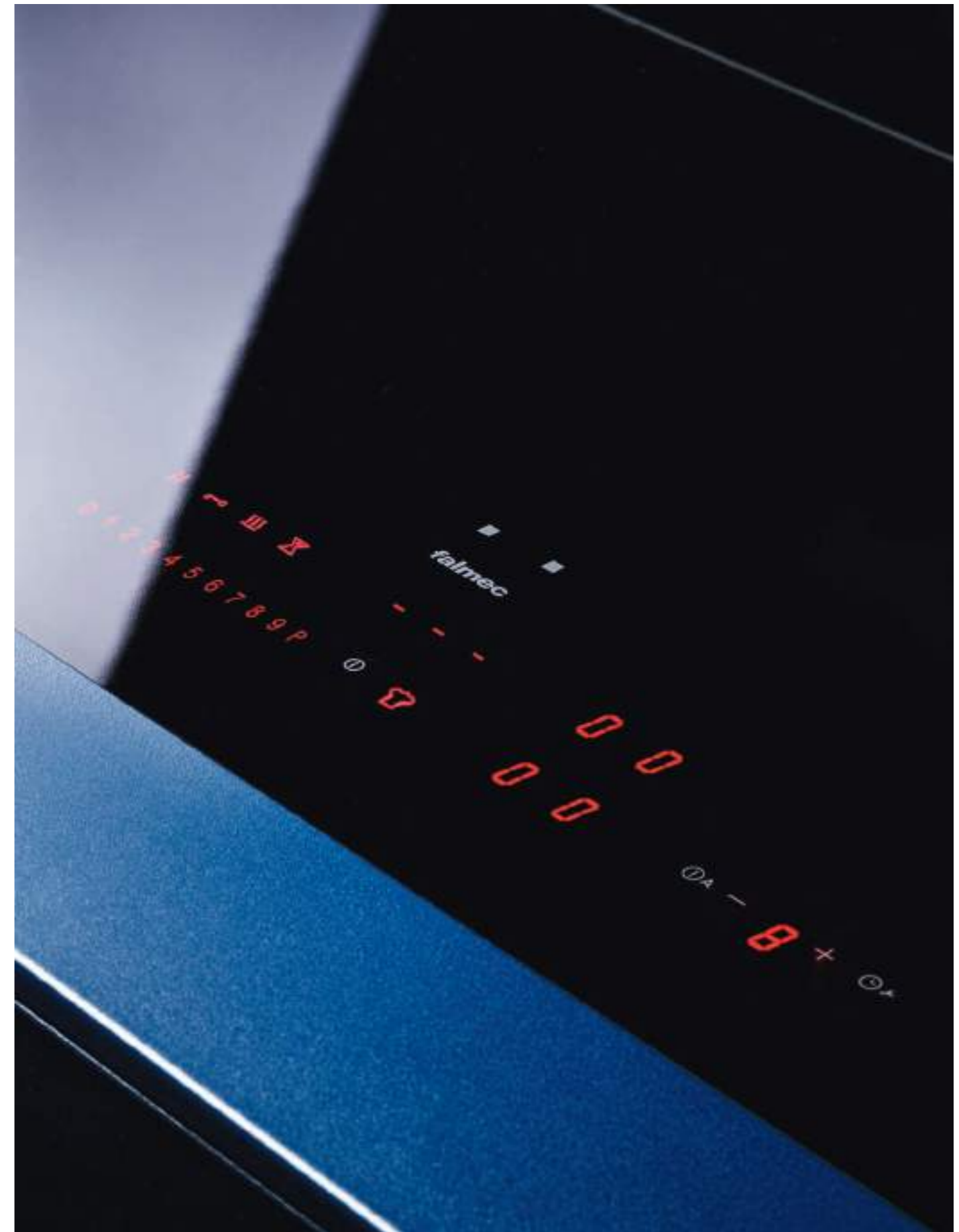

Brera

Ontwerp: Falmec Lab

Installatie	Oppervlak
Werkingmodus	Afvoer naar buiten / Recirculatie
Afmetingen	89 cm
Materialen / Afwerkingen	Zwart keramisch glas



Kenmerken	Gemotoriseerd kleppensysteem Afzuiging met "Automodus"-functie Vloeistof-opvangschaal Kookzones met Flex Surface-technologie Van bovenaf verwijderbare Carbon.Zeo-filter voor eenvoudig onderhoud
------------------	---

Bedieningselementen	Touch-panel met schuifregelaars 9 niveaus + booster
----------------------------	--

Vermogensniveau	van 2,8 kW tot 7,4 kW
------------------------	-----------------------

Geluidsniveau	Max. snelheid 65 dB(A)
----------------------	------------------------

Motor	Borstelloos 800 m ³ /h
--------------	-----------------------------------

Filter	Verwijderbare en wasbare metalen vetfilter Carbon.Zeo-filter (optioneel)
---------------	---

Spanning / Frequentie	220-240 V / 50-60 Hz
------------------------------	----------------------

Gewicht	30 kg
----------------	-------

Energieklasse	A+++
----------------------	------

Kookzones	4
------------------	---

Kookfuncties	Timer voor elke zone Dubbele brug functie Warmhoudfunctie (44°) Pauzefunctie Chef-functie Veiligheidsuitschakeling/-ontgrendeling Automatische potten en pannen-detectie Restwarmte-indicator
---------------------	--

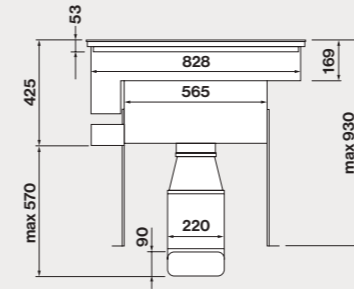

Vooraanzicht

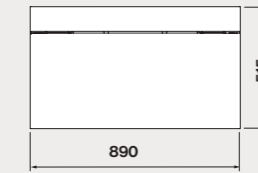

Bovenaanzicht

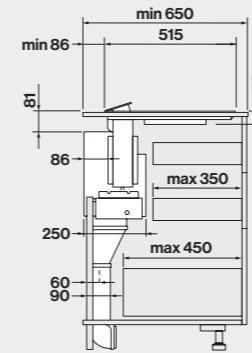

Zijaanzicht met Motor vooraan (wandmontage)

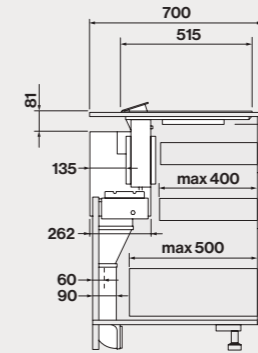

Zijaanzicht met Motor achteraan (montage boven eiland)

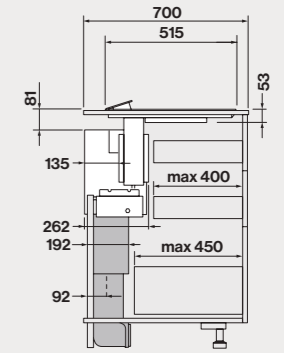

Zijaanzicht met Motor vooraan met Silence-kit KACL1026

Lay-out van de kookzones

Afmetingen	4 x 190 x 210 mm
Vermogen	2,1 / 3 kW
Pot/Pan	≥ ø110 mm (individueel) ≥ 230 mm (brug)

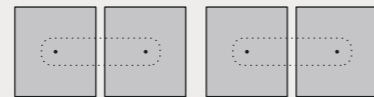

Code	Beschrijving
BRERA90	Brera - 89 cm - 800 m ³ /h
Toebehoren	
KACL.1006	Carbon.Zeo-filterkit
KACL.1026	Stiltekit
KACL.1017	Grillpan 41x24 cm

Installatietype

Opbouw

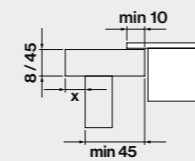

Afmetingen van het gat

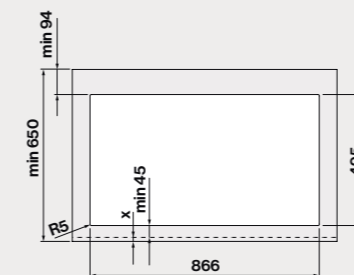

Vlak inbouw

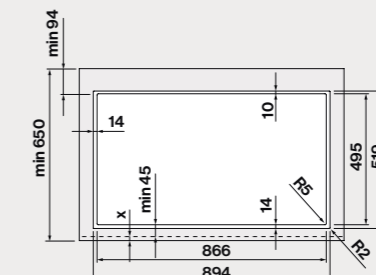
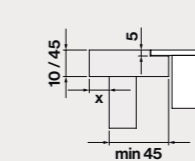

Grill plaat



Quantum Pro

Geavanceerde prestaties

Quantum Pro loopt voorop, zowel in functionaliteit, dankzij de aanraakschuiф-regelaars, als in kooktechnologie die wordt gekenmerkt door hoge inductieprestaties en geavanceerde functies zoals automatische herkenning van potten en pannen, timer voor elke kookzone en de warmhoudfunctie.

Ook de esthetiek wordt versterkt door de minimalistische "all-black" zeefdruk, in overeenstemming met de nieuwste esthetische trends in de keukenwereld.



Meer informatie
over Quantum Pro

Quantum Pro is verkrijgbaar in de Easy-versie met recirculatie, die maximale eenvoud van installatie en onderhoud biedt, dankzij het in de behuizing van de afzuigkap geïntegreerde Carbon. Zeo-filter en de directe uitlaat aan de achterkant.



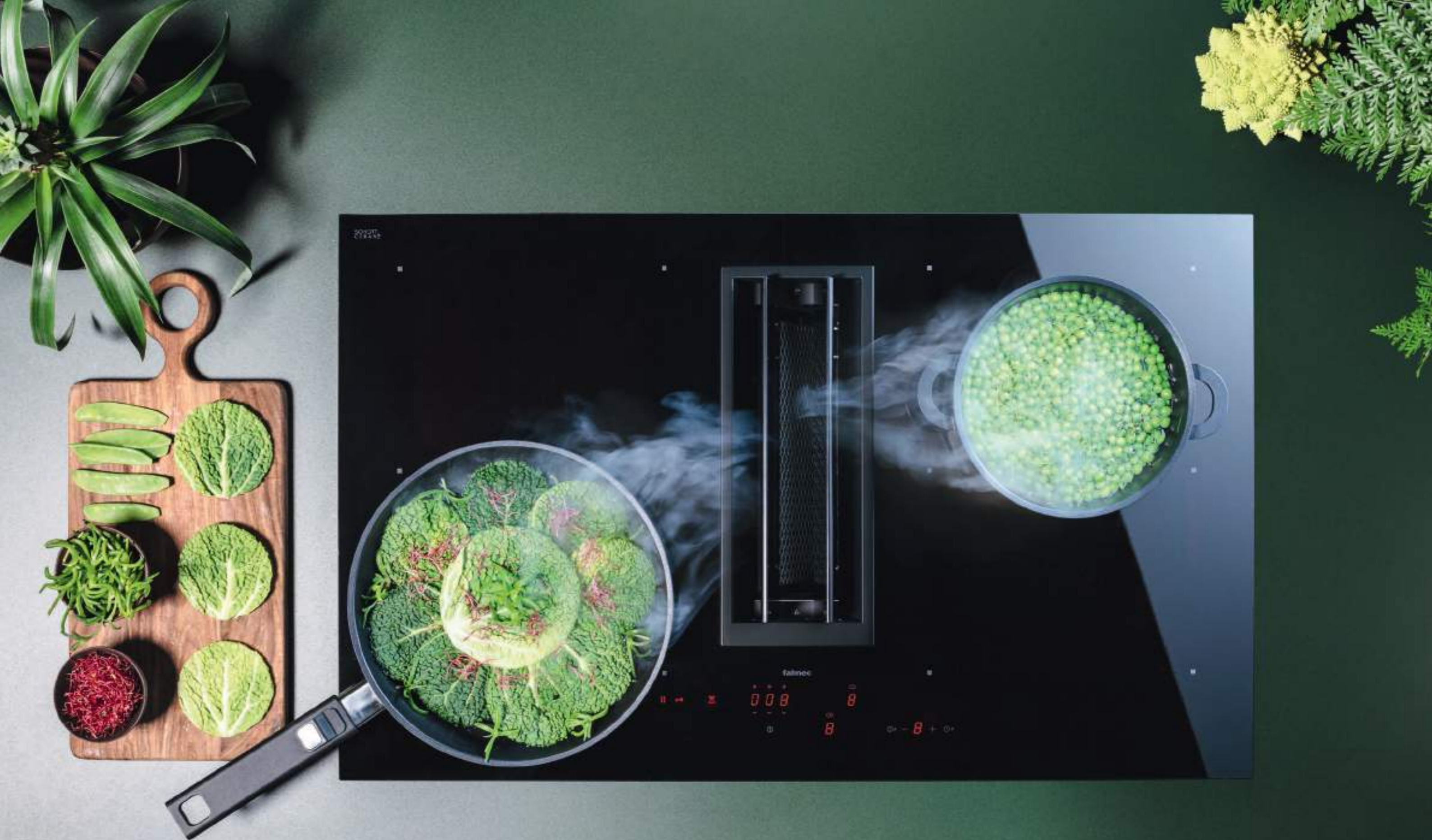



Minimalistische esthetiek, absolute functionaliteit en precisie



Kleppen systeem

De opening van het afzuiggebied wordt aangestuurd door middel van twee glazen lamellen die tevens zorgen voor een strakke afwerking van de gehele kookzone wanneer de opening weer wordt gesloten. Het krasbestendige zwart stalen frame dat de aanzuigzone afgrenst, is ontworpen om onbedoeld morsen van vloeistoffen tijdens het koken te voorkomen.



Flex Surface

De Flex Surface-technologie van Quantum Pro bevat de dubbele brugfunctie die extreem veelzijdig gebruik mogelijk maakt, zelfs met grote potten en pannen.



Eenvoudige installatie

Quantum Pro Easy is de "plug-and-play"-versie met uitlaat aan de achterkant; eenvoudig te installeren omdat er geen luchtkanalen nodig zijn. Deze configuratie maakt het mogelijk om maximaal van de diepte van het meubel te profiteren.



Gemakkelijke reiniging

Het openingssysteem van de glazen kleppen verbergen het functionele gedeelte en vereenvoudigd de reiniging.



De beste recirculatie

De recirculatietechnologie met Carbon. Zeo-filters combineert de werking van actieve koolstof, die geuren absorbeert, met die van zeoliet, dat de luchtvochtigheid vermindert. De filter kan in de oven worden geregenereerd om de effectiviteit ervan tot wel 5 jaar lang te garanderen.



Automatische modus

De afzuiging wordt automatisch ingesteld in functie van het kookvermogen, waardoor ze kan worden gemoduleerd volgens de werkelijke behoefte en de optimalisatie van het stroomverbruik wordt gegarandeerd.



Quantum Pro

Ontwerp: Falmecc Lab

Installatie	Oppervlak
Werksmodus	Afvoer naar buiten / Recirculatie
Afmetingen	84 cm
Materialen / Afwerkingen	Zwart keramisch glas Afvoer naar buitenkader in matzwart staal met krasbestendige oppervlaktebehandeling
Kenmerken	Afvoer naar buitenopening met het gemotoriseerde "Kleppen systeem" Afzuiging met "Automodus"-functie Vloeistofopvangbak Kookzones met Flex Surface-technologie
Bedieningselementen	Touch-panel met schuifregelaars 9 niveaus + booster
Vermogensniveau	van 2,8 kW tot 7,4 kW
Geluidsniveau	Max. snelheid 64 dB(A)
Motor	Borstelloos 600 m ³ /h
Filter	Verwijderbare en wasbare metalen vetfilter Carbon.Zeo-filter (optioneel)
Spanning / Frequentie	220-240 V / 50-60 Hz
Gewicht	27 kg
Energieklasse	A+
Kookzones	4
Kookfuncties	Timer voor elke zone Dubbele brug Warmhoudfunctie (44°) Pauzefunctie Veiligheidsuitschakeling/-ontgrendeling Automatische potten en pannen-detectie Restwarmte-indicator

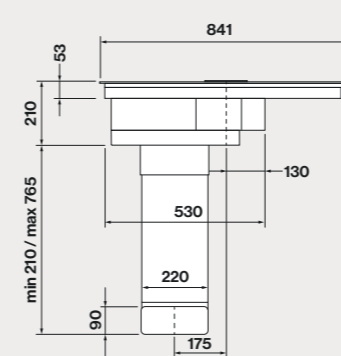

Vooraanzicht

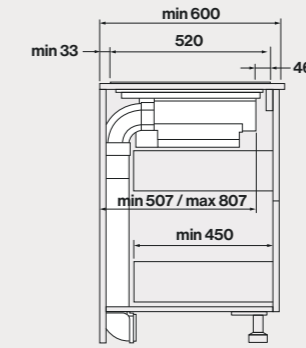

Zijaanzicht

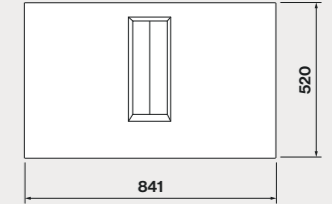

Bovenaanzicht

Lay-out van de kookzones

Afmetingen	4 x 210 x 190 mm
Vermogen	2,1 / 3 kW
Pot/Pan	≥ ø110 mm (individueel) ≥ 230 mm (brug)

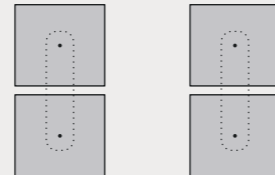

Code	Beschrijving
QUANTUM PRO	Quantum Pro - 84 cm - 600 m ³ /h
Toebehoren	
KACL.930	Carbon.Zeo-filter onder het meubelh 100 mm
KACL.155#NF	Zwart frame
KACL.1017	Grillpan 41x24 cm

Installatietype

Opbouw

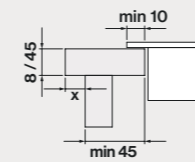

Afmetingen van het gat

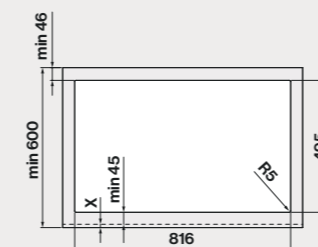

Vlak inbouw

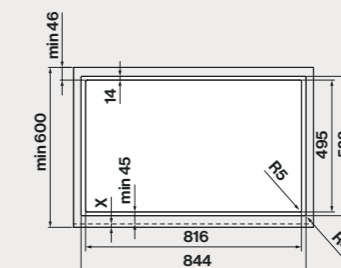
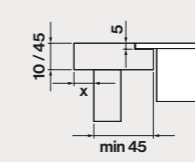

Rechthoekig rooster

Quantum Pro Easy

Ontwerp: Falmecc Lab

Installatie	Oppervlak
Werkingsmodus	Easy-recirculatie
Afmetingen	84 cm
Materialen / Afwerkingen	Zwart keramisch glas Afvoer naar buitenkader in matzwart staal met krasbestendige oppervlaktebehandeling
Kenmerken	 <p>Afvoer naar buitenopening met het gemotoriseerde "Kleppen systeem" Afzuiging met "Automodus"-functie Vloeistofopvangbak Kookzones met Flex Surface-technologie</p>
Bedieningselementen	Touch-panel met schuifregelaars 9 niveaus + booster
Vermogensniveau	van 2,8 kW tot 7,4 kW
Geluidsniveau	Max. snelheid 64 dB(A)
Motor	Borstelloos 600 m ³ /h
Filter	Verwijderbare en wasbare metalen vetfilter Carbon.Zeo-filter
Spanning / Frequentie	220-240 V / 50-60 Hz
Gewicht	26 kg
Energieklasse	A+
Kookzones	4
Kookfuncties	<p>Timer voor elke zone Dubbele brug Warmhoudfunctie (44°) Pauzefunctie Veiligheidsuitschakeling/-ontgrendeling Automatische potten en pannen-detectie Restwarmte-indicator</p>

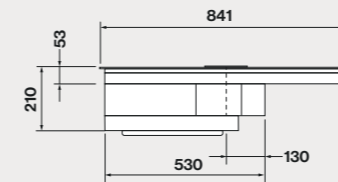

Vooraanzicht

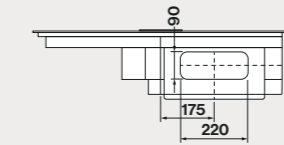

Achteraanzicht

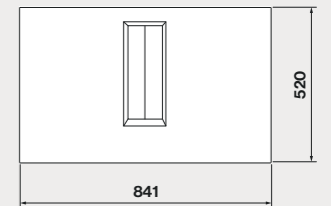

Bovenaanzicht

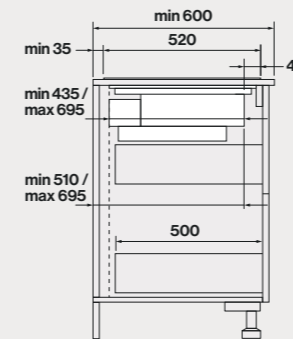

Zijaanzicht

Lay-out van de kookzones

Afmetingen	4 x 210 x 190 mm
Vermogen	2,1 / 3 kW
Pot/Pan	≥ ø110 mm (individueel) ≥ 230 mm (brug)

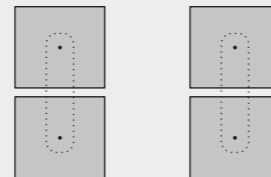

Code	Beschrijving
QUANTUM PRO EASY	Quantum Pro Easy - 84 cm - Recirculatie - 600 m ³ /h
<i>Toebehoren</i>	
KACL.155#NF	Zwart frame
KACL.963	Carbon.Zeo-filter (Vervanging)
KACL.1017	Grillpan 41x24 cm

Installatietype

Opbouw

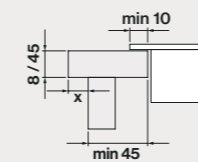

Afmetingen van het gat

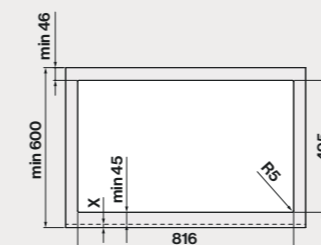

Vlak inbouw

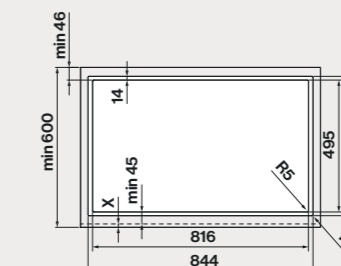
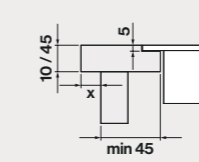

Rechthoekig rooster



Zero

Veelzijdige integratie

Met zijn elegante vormenspel onderscheidt Zero zich door de strakheid van het design, sober en zonder reliëfs, waardoor een perfecte integratie in het werkblad van de keuken mogelijk is.

Het centrale afzuiggedeelte is voorzien van een glazen paneel dat horizontaal kan worden verplaatst om de afzuiging waar nodig te centraliseren.

De kookplaat is uitgerust met inductoren voor elk type pan en ook met een brug

functie waarmee u twee kookzones kunt verbinden en deze met één bediening kunt bedienen.

Het perfect gladde design ervan zorgt voor maximaal reinigingsgemak. Zero is ook verkrijgbaar in de Easy recirculatie-versie, met ingebouwde Carbon.Zeo-filter en directe uitlaat aan de achterkant, voor ideale eenvoud bij installatie en onderhoud.



Meer informatie
over Zero



040

Falmec

041

Zero



Minimalistische esthetiek, absolute functionaliteit en precisie



Plat ontwerp

Met zijn elegante vormenspel onderscheidt Zero zich door de strakheid van het design, sober en zonder reliëfs, waardoor een perfecte integratie in het werkblad van de keuken mogelijk is.



Air Slide System

De afzuiging wordt georiënteerd volgens de behoefte dankzij een schuifelement dat het mogelijk maakt om de zuigkracht te concentreren, afhankelijk van de positie van de kookpot. De afzuiging wordt verbeterd en het verbruik verminderd.



Eenvoudig te reinigen en te onderhouden

Zero Easy is de "plug-and-play"-versie met uitlaat aan de achterkant; eenvoudig te installeren omdat er geen luchtkanalen nodig zijn. Deze configuratie maakt het mogelijk om maximaal van de diepte van het meubel te profiteren. De antigeurfilter die in het afzuiglichaam is geïntegreerd, kan vanaf de bovenkant worden verwijderd voor eenvoudig onderhoud.



Gemakkelijke reiniging

Het verstelbare afzuigelement fungeert ook als toegang voor het onderhoud en de reiniging van het filter, de antigeurfilter en de vloeistofopvangbak.



De beste recirculatie

De recirculatietechnologie met Carbon. Zeo combineert de werking van actieve koolstof, die geuren absorbeert, met die van zeoliet, dat de luchtvochtigheid vermindert. De filter kan in de oven worden geregenereerd om de effectiviteit ervan tot wel 5 jaar lang te garanderen.



Automatische modus

De afzuiging wordt automatisch ingesteld in functie van het kookvermogen, waardoor deze wordt aangepast naar de werkelijke behoefte en de optimalisatie van het stroomverbruik wordt gegarandeerd.





Zero

Ontwerp: Falmec Lab

Installatie	Oppervlak
Werkingsmodus	Afvoer naar buiten / Recirculatie
Afmetingen	84 cm
Materialen / Afwerkingen	Zwart keramisch glas
	
Kenmerken	Afvoer naar buitenopening met het "Air Slide"-systeem Afzuiging met "Automodus"-functie Van bovenaf verwijderbare Carbon.Zeo-filter voor eenvoudig onderhoud Vloeistofopvangbak Kookzones met Flex Surface-technologie
Bedieningselementen	Touch-panel met schuifregelaars 9 niveaus + booster
Vermogensniveau	van 2,8 kW tot 7,4 kW
Geluidsniveau	Max. snelheid 69 dB(A)
Motor	Borstelloos 600 m ³ /h
Filter	Verwijderbare en wasbare metalen vetfilter Carbon.Zeo-filter (optioneel)
Spanning / Frequentie	220-240 V / 50-60 Hz
Gewicht	28 kg
Energieklasse	A+
Kookzones	4
Kookfuncties	Timer voor elke zone Brug Warmhoudfunctie (44°) Pauzefunctie Veiligheidsuitschakeling/-ontgrendeling Automatische potten en pannen-detectie Restwarmte-indicator

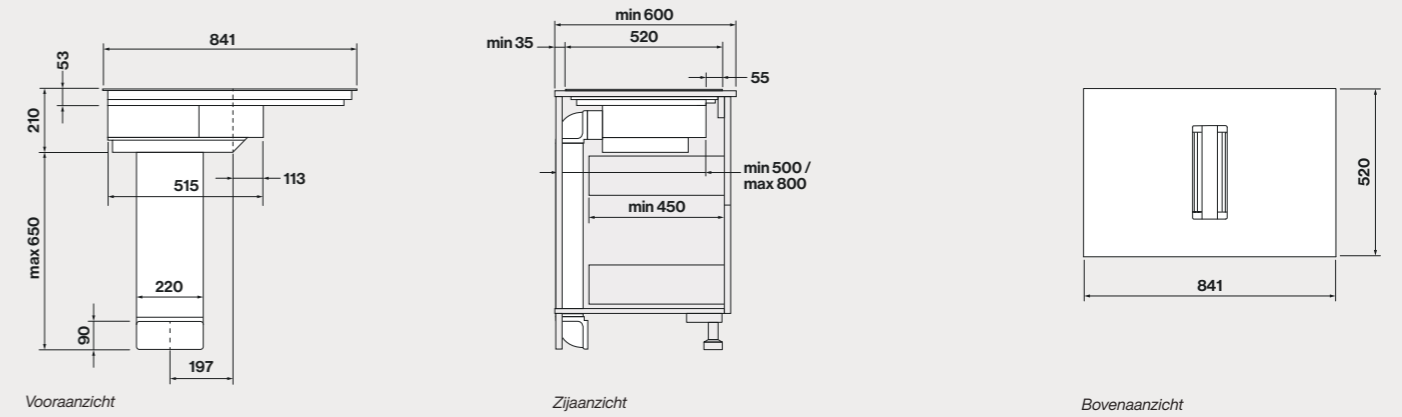

Lay-out van de kookzones

Afmetingen	2 x 210 x 190 mm	1 x ø175 mm	1 x ø215 mm
Vermogen	2,1 / 3 kW	1,4 / 2,1 kW	2,3 / 3 kW
Pot/Pan	≥ ø110 mm (individueel) ≥ 230 mm (brug)	≥ ø90 mm	≥ ø110 mm

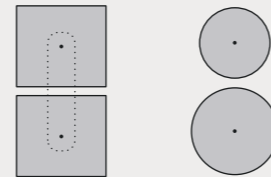

Code	Beschrijving
ZERO	Zero - 84 cm - 600 m ³ /h
Toebehoren	
KACL.930	Carbon.Zeo-filter onder het meubelh 100 mm
KACL.155#NF	Zwart frame
KACL.1017	Grillpan 41x24 cm

Installatietype

Opbouw

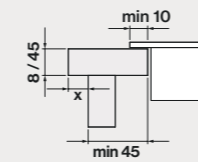

Vlak inbouw

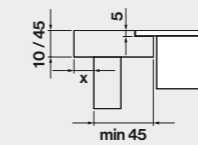

Rechthoekig rooster

Afmetingen van het gat

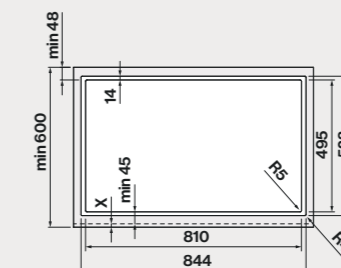
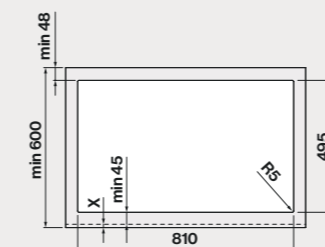

Zero Easy

Ontwerp: Falmec Lab

Installatie	Oppervlak
Werkingsmodus	Easy-recirculatie
Afmetingen	84 cm
Materialen / Afwerkingen	Zwart keramisch glas
	
Kenmerken	Afvoer naar buitenopening met het "Air Slide"-systeem Afzuiging met "Automodus"-functie Vloeistofvangbak Kookzones met Flex Surface-technologie
Bedieningselementen	Touch-panel met schuifregelaars 9 niveaus + booster
Vermogensniveau	van 2,8 kW tot 7,4 kW
Geluidsniveau	Max. snelheid 65 dB(A)
Motor	Borsteloos 600 m ³ /h
Filter	Verwijderbare en wasbare metalen vetfilter Carbon.Zeo-filter
Spanning / Frequentie	220-240 V / 50-60 Hz
Gewicht	28 kg
Energieklasse	A+
Kookzones	4
Kookfuncties	Timer voor elke zone Brug Warmhoudfunctie (44°) Pauzefunctie Veiligheidsuitschakeling/-ontgrendeling Automatische potten en pannen-detectie Restwarmte-indicator

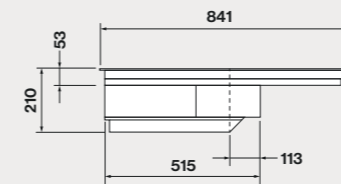

Voorraanzicht

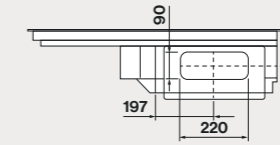

Achteraanzicht

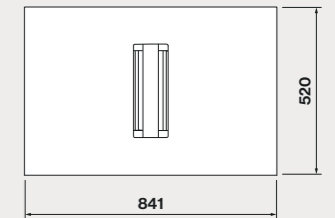

Bovenaanzicht

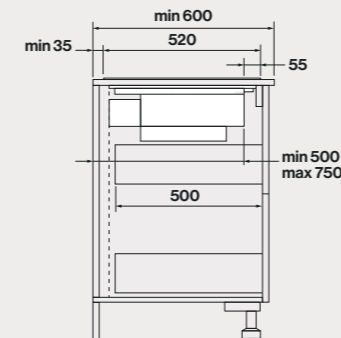

Zij aanzicht

Lay-out van de kookzones

Afmetingen	2 x 210 x 190 mm	1 x ø175 mm	1 x ø215 mm
Vermogen	2,1 / 3 kW	1,4 / 2,1 kW	2,3 / 3 kW
Pot/Pan	≥ ø110 mm (individueel) ≥ 230 mm (brug)	≥ ø90 mm	≥ ø110 mm

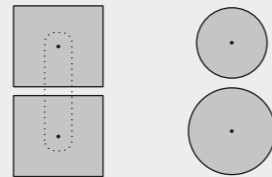

Code	Beschrijving
ZERO EASY	Zero Easy - 84 cm - Recirculatie - 600 m ³ /h
Toebehoren	
KACL.965	Carbon.Zeo-filter (vervanging)
KACL.155#NF	Zwart frame
KACL.1017	Grillpan 41x24 cm

Installatietype

Opbouw

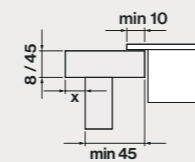

Afmetingen van het gat

Vlak inbouw

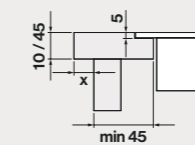

Rechthoekig rooster

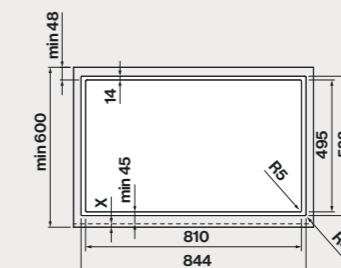
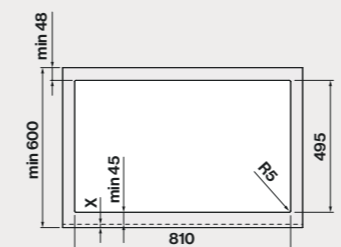

Inductie kookplaten

Het beste rendement

Het assortiment inductieplaten van Falmec is ontworpen om het keukenaanbod te voltooien en de functionaliteit van de afzuigkappen te optimaliseren. In feite zijn alle kookplaten ontworpen met een minimalistisch design om hun belangrijkste functie van koken uit te voeren, maar ook om voor een gecoördineerd geheel met de Falmec-afzuigkappen te zorgen.

Deze kunnen direct worden geactiveerd middels de bedieningsknoppen op de inductie kookplaat dankzij de Dialogue System-technologie.

Maximale precisie in temperatuurbeheer, vermogen en snelheid om het perfecte kookniveau te bereiken, kookzones met automatische herkenning van potten en pannen, warmhoudfunctie, verschillende modellen en afmetingen om aan elke behoefte te voldoen.







Inductie 58 cm

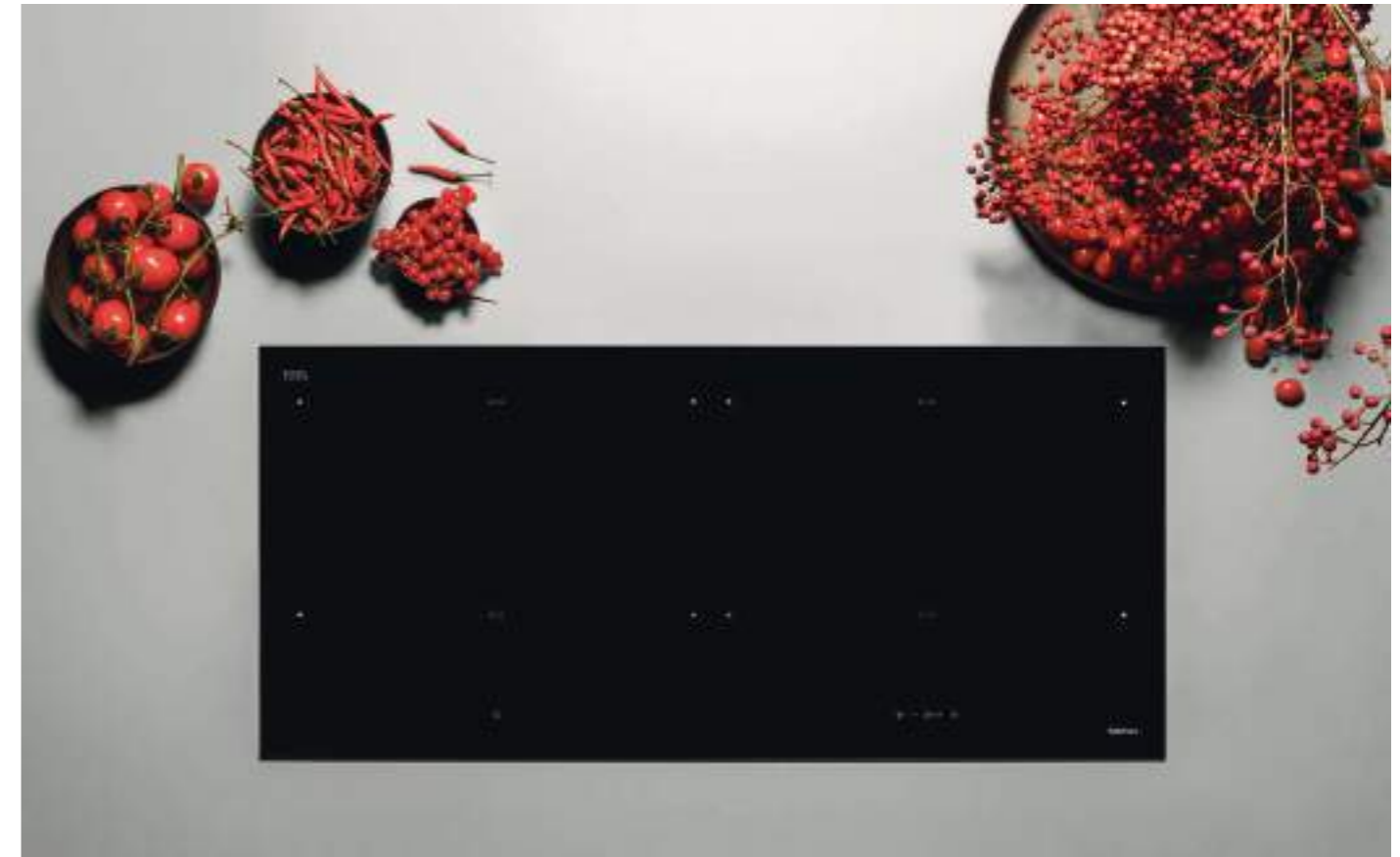

Inductie 88 cm panoramisch



Inductie 78 cm



Inductie 90 cm



Dialogue System

Directe verbinding

Wanneer je in de keuken werkt, telt elke seconde. Dankzij de Dialogue System-technologie heeft u alle functies van de Falmec-afzuigkappen die voor deze technologie zijn geconfigureerd binnen handbereik en bedient u rechtstreeks met de bedieningselementen die in de inductieplaat zijn geïntegreerd.

📶 Dialogue System

Het is niet nodig om een apparaat of verbinding toe te voegen: afzuigkap en inductieplaat worden automatisch via radiofrequentie verbonden met de bedieningselementen van de inductie kookplaat. Het is ook mogelijk de automatische modus te selecteren om de afzuigkracht automatisch aan te passen aan de vereisten van het kookproces.



Inductie 58 cm

Ontwerp: Falmecc Lab

Installatie	Oppervlak
Afmetingen	58 cm
Materialen / Afwerkingen	Zwart keramisch glas
	
Kenmerken	Kookzones met Flex Surface-technologie
Bedieningselementen	Touch-panel met schuifregelaars 9 niveaus + booster Dialogue System  met AUTO-modusfunctie
Vermogensniveau	van 2,8 kW tot 7,4 kW
Spanning / Frequentie	220-240 V / 50-60 Hz
Gewicht	9 kg
Kookzones	4
Kookfuncties	Timer voor elke zone Brug Warmhoudfunctie (44°) Pauzefunctie Chef-functie Veiligheidsuitschakeling/-ontgrendeling Automatische potten en pannen-detectie Restwarmte-indicator



Lay-out van de kookzones

Afmetingen	2 x 210 x 190 mm	1 x ø175 mm	1 x ø215 mm
Vermogen	2,1 / 3 kW	1,4 / 2,1 kW	2,3 / 3 kW
Pot/Pan	≥ ø110 mm (individueel) ≥ 230 mm (brug)	≥ ø90 mm	≥ ø110 mm

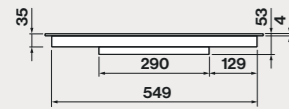
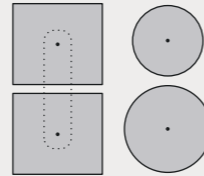

Vooraanzicht

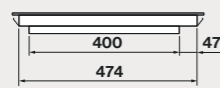

Zijaanzicht

Installatietype

Opbouw

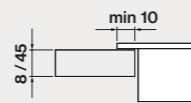

Afmetingen van het gat

Vlak inbouw

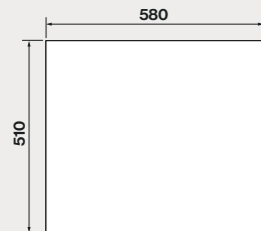
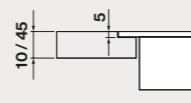

Bovenaanzicht

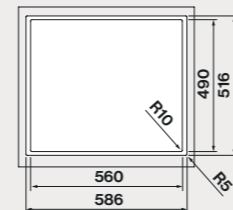
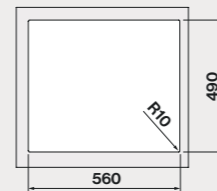

Code	Beschrijving
INDUC58	Inductie 58 cm - 4 kookzones
KACL.1017	Grillpan 41x24 cm

Inductie 78 cm

Ontwerp: Falmecc Lab

Installatie	Oppervlak
Afmetingen	78 cm
Materialen / Afwerkingen	Zwart keramisch glas
	
Kenmerken	Kookzones met Flex Surface-technologie
Bedieningselementen	Touch-panel met schuifregelaars 9 niveaus + booster Dialogue System  met AUTO-modusfunctie
Vermogensniveau	van 2,8 kW tot 7,4 kW
Spanning / Frequentie	220-240 V / 50-60 Hz
Gewicht	11 kg
Kookzones	4
Kookfuncties	Timer voor elke zone Brug Warmhoudfunctie (44°) Pauzefunctie Chef-functie Veiligheidsuitschakeling/-ontgrendeling Automatische potten en pannen-detectie Restwarmte-indicator



Lay-out van de kookzones

Afmetingen	2 x 210 x 190 mm	1 x ø215 mm	1 x ø265 mm
Vermogen	2,1 / 3 kW	2,3 / 3 kW	2,3 / 3 kW
Pot/Pan	≥ ø110 mm (individueel) ≥ 230 mm (brug)	≥ ø110 mm	≥ ø130 mm

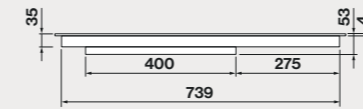
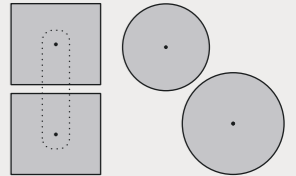

Vooraanzicht

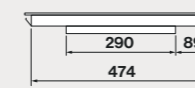

Zijaanzicht

Installatietype

Opbouw

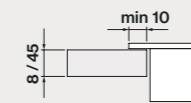

Afmetingen van het gat

Vlak inbouw

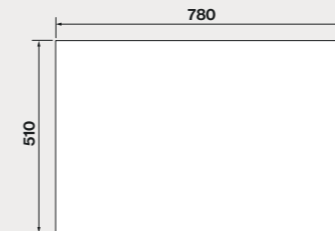
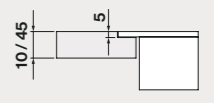

Bovenaanzicht

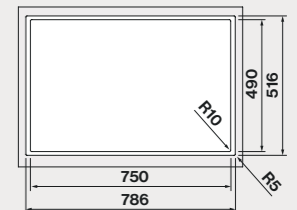
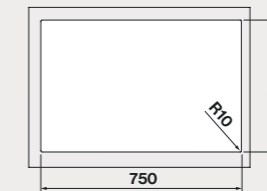

Code	Beschrijving
INDUC78	Inductie 78 cm - 4 kookzones
KACL.1017	Grillpan 41x24 cm

Inductie 88 cm panoramisch

Ontwerp: Falmecc Lab

Installatie	Oppervlak
Afmetingen	88 cm
Materialen / Afwerkingen	Zwart keramisch glas
	
Kenmerken	Kookzones met Flex Surface-technologie
Bedieningselementen	Touch-panel met schuifregelaars 9 niveaus + booster Dialogue System  met AUTO-modusfunctie
Vermogensniveau	van 2,8 kW tot 7,4 kW
Spanning / Frequentie	220-240 V / 50-60 Hz
Gewicht	10 kg
Kookzones	4
Kookfuncties	Timer voor elke zone Brug Warmhoudfunctie (44°) Pauzefunctie Chef-functie Veiligheidsuitschakeling/-ontgrendeling Automatische potten en pannen-detectie Restwarmte-indicator



Lay-out van de kookzones

Afmetingen	4 x 190 x 210 mm
Vermogen	2,1 / 3 kW
Pot/Pan	≥ ø110 mm (individueel) ≥ 230 mm (brug)

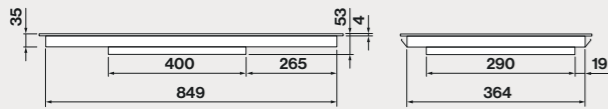
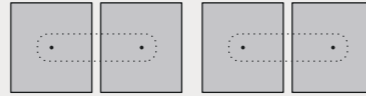

Vooraanzicht

Zijaanzicht

Installatietype

Opbouw

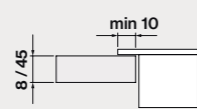

Afmetingen van het gat

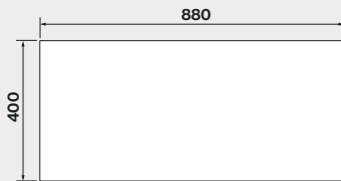

Bovenaanzicht

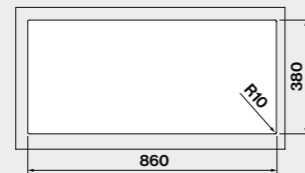

Vlak inbouw

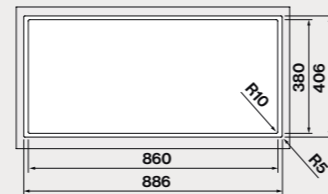
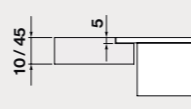

Inductie 90 cm

Ontwerp: Falmecc Lab

Installatie	Oppervlak
Afmetingen	90 cm
Materialen / Afwerkingen	Zwart keramisch glas
	
Kenmerken	Kookzones met Flex Surface-technologie
Bedieningselementen	Touch-panel met schuifregelaars 9 niveaus + booster Dialogue System  met AUTO-modusfunctie
Vermogensniveau	van 2,8 kW tot 7,4 kW
Spanning / Frequentie	220-240 V / 50-60 Hz
Gewicht	14 kg
Kookzones	5
Kookfuncties	Timer voor elke zone Brug Warmhoudfunctie (44°) Pauzefunctie Chef-functie Veiligheidsuitschakeling/-ontgrendeling Automatische potten en pannen-detectie Restwarmte-indicator



Lay-out van de kookzones

Afmetingen	2 x 210 x 190 mm	1 x ø265 mm	2 x ø175 mm
Vermogen	2,1 / 3 kW	2,3 / 3 kW	1,4 / 2,1 kW
Pot/Pan	≥ ø110 mm (individueel) ≥ 230 mm (brug)	≥ ø130 mm	≥ ø90 mm

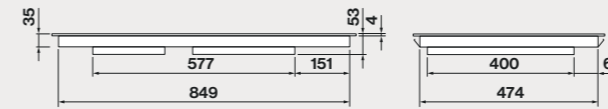
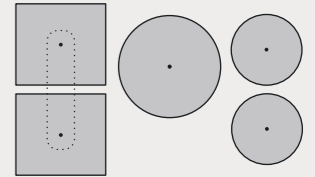

Vooraanzicht

Zijaanzicht

Installatietype

Opbouw

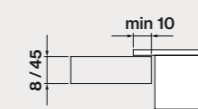

Afmetingen van het gat



Bovenaanzicht

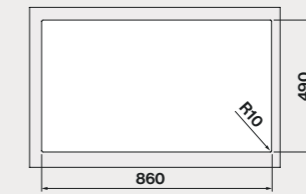

Vlak inbouw

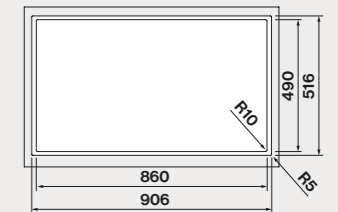
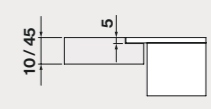

Code	Beschrijving
INDUC88	Inductie 88 cm - 4 kookzones
KACL.1017	Grillpan 41x24 cm

Code	Beschrijving
INDUC90	Inductie 90 cm - 5 kookzones
KACL.1017	Grillpan 41x24 cm



Air

Op zoek naar de perfecte afzuigkap
Falmec is altijd toegewijd geweest aan afzuigkappen. Een proces van continu onderzoek naar ontwerp en prestatieverbetering, zonder in te boeten aan functionaliteit, praktisch gebruik en installatiegemak.

Een breed assortiment van modellen met een onmiskenbaar eigentijds uiterlijk en uitstraling. Met technologische oplossingen die aan alle behoeften voldoet en de lucht die je inademt in de keuken verbeterd.



Werkblad

Oplossingen die perfect integreren in het werkblad, met een ontwerp dat functionaliteit, ergonomie en efficiëntie voor de beste prestaties vooropstelt. De ideale keuze voor ontwerpen met essentiële esthetiek, afgestemd op de hedendaagse smaak en levensstijl, waarin de technologie verborgen zit in de architectuur van de keuken.



Down Draft

Ontwerp: Falmecc Lab

Installatie	Werkblad
Werkingsmodus	Recirculatie
Afmetingen	90 / 120 cm
Materialen / Afwerkingen	RVS / zwart / wit
Bedieningselementen	Touch-panel 3 niveaus + booster
Geluidsniveau	Min. snelheid 51 dB(A) Max. snelheid 64 dB(A)
Motor	800 m ³ /h Motor op afstand (optioneel)
Filter	Verwijderbare en wasbare zwarte metalen vetfilter Gecombineerde Carbon.Zeo-filter, regeneerebaar (optioneel)
Verlichting	Led strip
Spanning / Frequentie	220-240 V / 50-60 Hz
Gewicht	37 / 43 kg
Energieklasse	B / C

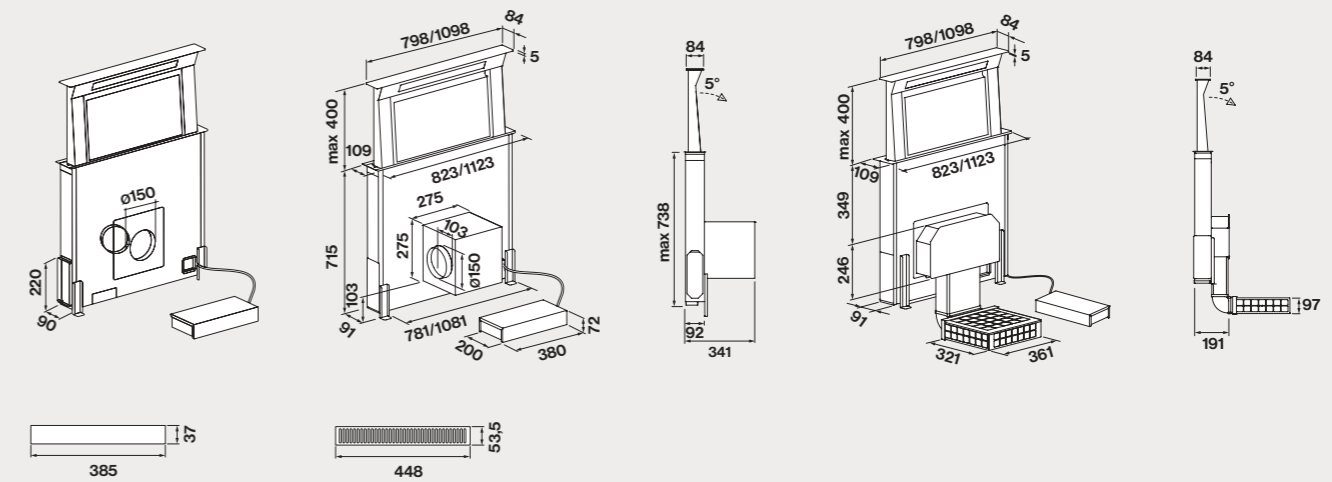

Code	Beschrijving
DOWN90D3W	Down draft - wit glas - 90 cm - 600 m ³ /h
DOWN90D3R	Down draft - RVS - 90 cm - 600 m ³ /h
DOWN90D3BL	Down draft - zwart glas - 90 cm - 600 m ³ /h
DOWN120D3W	Down draft - wit glas - 100 cm - 600 m ³ /h
DOWN120D3R	Down draft - RVS - 100 cm - 600 m ³ /h
DOWN120D3BL	Down draft - zwart glas - 100 cm - 600 m ³ /h
Toebehoren	
KACL.798#41F	Externe motor - doorvoer - 950 m ³ /h
KACL.784#46F	Slim motor - Downdraft - 800 m ³ /h
KACL.930	Koolstof / Zeoliet - plint filter - klein





Bovenkast

Onzichtbare afzuigkappen die direct in de bovenkast boven de kookplaat kunnen worden geïntegreerd en uitstekende afzuigprestaties bieden. Ze worden aanbevolen in ontwerp met een essentieel design, waar strakke lijnen in het keukenmeubilair de voorkeur genieten.

Deze bovenkast oplossingen maken het mogelijk de beschikbare ruimte te maximaliseren, terwijl ze zeer hoge prestaties garanderen dankzij de verschillende Falmec-innovaties.

Virgola Touch

Onzichtbare integratie

De nieuwe Virgola "Touch" wordt gekenmerkt door een elegant en functioneel design, geschikt voor lineaire decoratieoplossingen, waarbij de afzuigkap in de bovenkast is verzonken, wat functionaliteit en maximale optimalisatie van de binnenruimte van de bovenkast garandeert. De afzuigkap, verkrijgbaar in verschillende afmetingen, is uitgerust met een in het paneel vizier geïntegreerde

touch-bediening, die de mogelijkheid biedt om de functies van de afzuigkap te bedienen zonder de kastdeur te openen, fungeert tevens als bescherming voor het keukenmeubel.

De verlichting is geïntegreerd in het onderste paneel en zorgt met haar instelbare kleurwarmte voor een uitstekende zichtbaarheid in de kookzone.



Virgola Touch

Ontwerp: Falmecc Lab

Installatie	Bovenkast
Werkingsmodus	Afvoer naar buiten / Recirculatie
Afmetingen	60 / 75 / 90 / 120 cm
Materialen / Afwerkingen	Zwart gelakt staal
	
Kenmerken	Neerklapbaar glazenpaneel met geïntegreerd touch-panel Glazen legbord (optioneel)
Bedieningselementen	Touch-panel 3 niveaus + booster
Geluidsniveau	Min. snelheid 51 dB(A) Max. snelheid 67 dB(A)
Motor	800 m ³ /h Motor op afstand (optioneel)
Filter	Verwijderbare en wasbare zwarte metalen vetfilter Gecombineerde Carbon.Zeo Microtech-filter, regenererbaar (optioneel)
Verlichting	LED-strip - 2700 / 5600 K Dynamische verlichting
Spanning / Frequentie	220-240 V / 50-60 Hz
Minimale afstand tot de plaat	Inductie: 52 cm / Gas: 52 cm
Gewicht	10 / 12 / 14 / 17 kg
Energieklasse	A

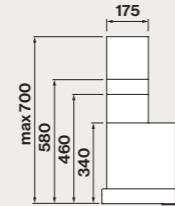
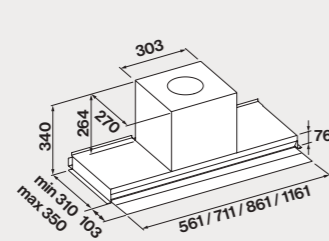

Zijaanzicht met optionele dampschacht

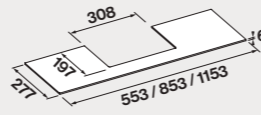

Glazen legbord

Code	Beschrijving
VIRGOTOUCH60W3	Virgola Touch - RVS - 60 cm - 800 m ³ /h
VIRGOTOUCH60WBL	Virgola Touch - zwart - 60 cm - 800 m ³ /h
VIRGOTOUCH75W32	Virgola Touch - RVS - 75 cm - 800 m ³ /h
VIRGOTOUCH75WBL	Virgola Touch - zwart - 75 cm - 800 m ³ /h
VIRGOTOUCH90W3	Virgola Touch - RVS - 90 cm - 800 m ³ /h
VIRGOTOUCH90WBL	Virgola Touch - zwart - 90 cm - 800 m ³ /h
VIRGOTOUCH120W3	Virgola Touch - RVS - 120 cm - 800 m ³ /h
VIRGOTOUCH120WBL	Virgola Touch - zwart - 120 cm - 800 m ³ /h
Toebehoren	
KACL.106	Glasplaat 60 cm
KACL.107	Glasplaat 90 cm
KACL.108	Glasplaat 120 cm
KCVJN.00#N	Telescopische schacht h 185 + h 185 - zwart
KCVJN.01#N	Schacht h 120 mm - zwart
KACL.1039	Carbon.Zeo Microtech-filter, regenererbaar

Virgola Touch NRS

Ontwerp: Falmecc Lab



Installatie	Bovenkast
Werkingsmodus	Afvoer naar buiten / Recirculatie
Afmetingen	60 / 90 / 120 cm
Materialen / Afwerkingen	RVS / zwart
	
Kenmerken	Neerklapbaar glazenpaneel met geïntegreerd touch-panel Glazen legbord (optioneel)
Bedieningselementen	Touch-panel 3 niveaus + booster
Geluidsniveau	Min. snelheid 37 dB(A) Max. snelheid 46 dB(A)
Motor	800 m ³ /h Motor op afstand (optioneel)
Filter	Verwijderbare en wasbare zwarte metalen vetfilter Gecombineerde Carbon.Zeo Microtech-filter, regenererbaar (optioneel)
Verlichting	LED-strip - 2700 / 5600 K Dynamische verlichting
Spanning / Frequentie	220-240 V / 50-60 Hz
Minimale afstand tot de plaat	Inductie: 52 cm / Gas: 52 cm
Gewicht	19 / 21 / 23 kg
Energieklasse	B

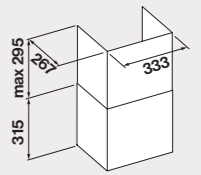
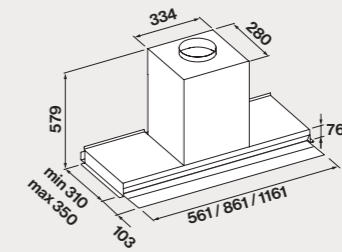

Dampschacht

Code	Beschrijving
VIRGOTOUCH60NW3*	Virgola Touch NRS - RVS - 60 cm - 800 m ³ /h
VIRGOTOUCH60NBL*	Virgola Touch NRS - zwart - 60 cm - 800 m ³ /h
VIRGOTOUCH90NW3*	Virgola Touch NRS - RVS - 90 cm - 800 m ³ /h
VIRGOTOUCH90NBL*	Virgola Touch NRS - zwart - 90 cm - 800 m ³ /h
VIRGOTOUCH120NW3*	Virgola Touch NRS - RVS - 120 cm - 800 m ³ /h
VIRGOTOUCH120NBL*	Virgola Touch NRS - zwart - 120 cm - 800 m ³ /h
Toebehoren	
KACL.106	Glasplaat
KCVJN.00#N	Telescopische schacht h 185 + h 185 - zwart
KCVJN.01#N	Schacht h 120 mm - zwart
KACL.1039	Carbon.Zeo Microtech-filter, regenererbaar

*Beschikbaar vanaf november 2024



Virgola

Ontwerp: Falmecc Lab

Installatie
Werkingsmodus
Afmetingen
Materialen / Afwerkingen

Bovenkast
 Afvoer naar buiten / Recirculatie
 60 / 75 / 90 / 120 cm
 RVS / zwart



Kenmerken

Neerklapbaar glazenpaneel met
 geïntegreerd touch-panel
 Glazen legbord (optioneel)

Bedieningselementen

Elektronisch toetsenbord
 3 niveaus + booster

Geluidsniveau

Min. snelheid 47 dB(A)
 Max. snelheid 56 dB(A)

Motor

600 m³/h
 Motor op afstand (optioneel)

Filter

Verwijderbare en wasbare zwarte metalen vetfilter
 Gecombineerde Carbon.Zeo Microtech-filter,
 regenererbaar (optioneel)

Verlichting

LED-strip - 2700 / 5600 K
 Dynamische verlichting

Spanning / Frequentie

220-240 V / 50-60 Hz

Minimale afstand tot de plaat

Inductie: 52 cm / Gas: 52 cm

Gewicht

9 / 10 / 11 / 13 kg

Energieklasse

B

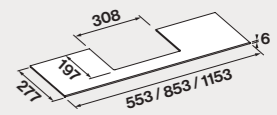
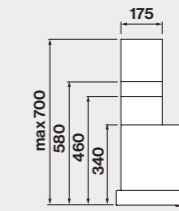
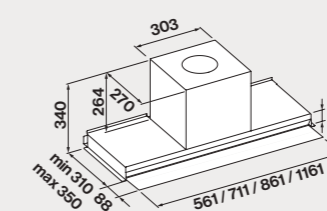

Zijaanzicht met optionele dampschacht

Glazen legbord

Code	Beschrijving
VIRGO60W3	Virgola - RVS - 60 cm - 600 m ³ /h
VIRGO60W3BL	Virgola - zwart - 60 cm - 600 m ³ /h
VIRGO75W3	Virgola - RVS - 75 cm - 600 m ³ /h
VIRGO90W3	Virgola - RVS - 90 cm - 600 m ³ /h
VIRGO90W3BL	Virgola - zwart - 90 cm - 600 m ³ /h
VIRGO120W3	Virgola - RVS - 120 cm - 600 m ³ /h
VIRGO120W3BL	Virgola - zwart - 120 cm - 600 m ³ /h
Toebehoren	
KACL.106	Glasplaat 60 cm
KACL.107	Glasplaat 90 cm
KACL.108	Glasplaat 120 cm
KCVJN.00#N	Telescopische schacht h 185 + h 185 - zwart
KCVJN.01#N	Schacht h 120 mm - zwart
KACL.1039	Carbon.Zeo Microtech-filter, regenererbaar



Move

Ontwerp: Falmeac Lab

Installatie
Werkingsmodus
Afmetingen
Materialen / Afwerkingen

Inbouw
 Afvoer naar buiten / Recirculatie
 60 / 90 / 120 cm
 Zwart glas / wit glas



Kenmerken
Bedieningselementen
Geluidsniveau

Neerklapbaar glazenpaneel met
 geïntegreerd touch-panel
 veiligheidsglas (optioneel)
 Touch-panel
 3 niveaus + booster
 Min. snelheid 49 dB(A)
 Max. snelheid 62 dB(A)

Motor

800 m³/h
 Motor op afstand (optioneel)

Filter

Verwijderbare en wasbare zwarte metalen vetfilter
 Carbon.Zeo Microtech-filter, regenererbaar (optioneel)

Verlichting

LED-strip - 2700 / 5600 K
 Dynamische verlichting

Spanning / Frequentie

220-240 V / 50-60 Hz

Minimale afstand tot de plaat

Inductie: 52 cm / Gas: 52 cm

Gewicht

13 / 17 / 20 kg

Energieklasse

B

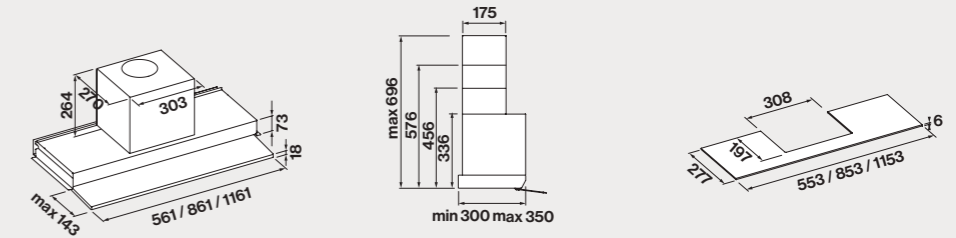

Code	Beschrijving
MOVE60W	Move, wit glas - 60 cm - 800 m ³ /h
MOVE60BL	Move, zwart glas - 60 cm - 800 m ³ /h
MOVE90W	Move, wit glas - 90 cm - 800 m ³ /h
MOVE90BL	Move, zwart glas - 90 cm - 800 m ³ /h
MOVE120W	Move, wit glas - 120 cm - 800 m ³ /h
MOVE120BL	Move, zwart glas - 120 cm - 800 m ³ /h
Toebehoren	
KACL.106	Glasplaat 60 cm
KACL.107	Glasplaat 90 cm
KACL.108	Glasplaat 120 cm
KCVJN.00#3	Telescopische schacht h 185 + h 185 - RVS
KCVJN.01#3	Schacht h 120 mm - RVS
KACL.1039	Carbon.Zeo Microtech-filter, regenererbaar



Parallel

Premium-functionaliteit

Het Parallel bovenkastmodel onderscheidt zich door zijn flexibiliteit en elegantie, is gemakkelijk aan te passen aan de meest veeleisende keukens ontwerpen, drukt een verfijnde stijl uit en garandeert de beste prestaties. Dankzij de twee led strips met dynamische verlichting onderscheidt de Parallel zich ten opzichte van traditionele afzuigkappen voor plaatsing in bovenkasten. Bovendien kan met de mogelijkheid om de motor te draaien de binnenruimte van de bovenkast heel eenvoudig worden gebruikt

om de keuken naar behoefte te configureren. Parallel is ook uitgerust met de Dialogue System-technologie die controle mogelijk maakt vanaf de Falmec-inductieplaten en is natuurlijk verkrijgbaar in recirculatieversie met de exclusieve Carbon.Zeo-filter, die uitzonderlijke luchtfiltratie- en vochtabsorptieprestaties kan garanderen, zelfs in recirculatiemodus en zonder afvoerkanalen.





Parallel

Ontwerp: Falmec Lab

Installatie

Werkingsmodus

Afmetingen

Materialen / Afwerkingen

Bedieningselementen

Geluidsniveau

Motor

Filter

Verlichting

Minimale afstand tot de plaat

Maximale afstand tot de plaat

Gewicht

Energieklasse

Bovenkast

Afvoer naar buiten / Recirculatie

76 cm

Glas zwart / wit



Touch-panel

3 niveaus + booster

Afstandsbediening

Dialogue System 

Min. snelheid 50 dB(A)
Max. snelheid 63 dB(A)

800 m³/h
Motor op afstand (optioneel)

Verwijderbare en wasbare metalen vetfilter
Gecombineerde Carbon.Zeo Microtech-filter,
regeneereerbaar (optioneel)

LED-strip - 2700 / 5600 K
Dynamische verlichting

Inductie: 52 cm / Gas: 52 cm

Inductie: 150 cm / Gas: 150 cm

9 kg

B

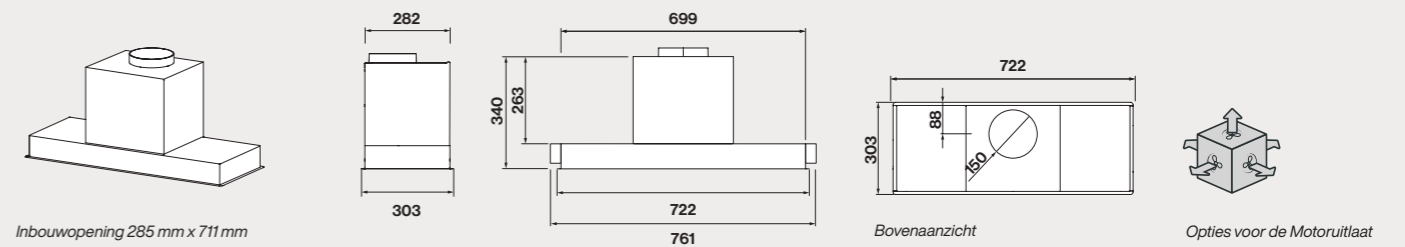

Code	Beschrijving
PARALLEL70BL	Parallel - 76 cm - zwart glas - 800 m ³ /h
PARALLEL70W	Parallel - 76 cm - wit glas - 800 m ³ /h
Toebehoren	
KACL.1039	Regeneereerbare Carbon.Zeo Microtech-filter

Gruppo Incasso

Naadloze integratie

De inbouw units met haar minimalistisch stalen design is ontworpen om zich beter te integreren in het keukenontwerp en perfect uit te lijnen met de onderkant van de bovenkast. De randafzuiging garandeert uitstekende prestaties, met een extreem minimalistische esthetiek en een even groot reinigingsgemak, dankzij het verwijderbare paneel. Een LED-strip, met Dynamic LED Light-technologie, garandeert een uitstekende verlichting van de kookzone en

past zich tegelijkertijd aan verschillende omgevingen aan, waardoor de temperatuur van het licht kan worden aangepast van warm naar koud. Falmec biedt meerdere uitvoeringen aan, alle inbouw units kunnen gecombineerd worden met Falmec inductieplaten met het Dialogue System-besturingssysteem: een handige extra functie om activiteiten in de keuken te vereenvoudigen.







Gruppo Incasso

Ontwerp: Falmecc Lab

Installatie
Werkingmodus
Afmetingen
Materialen / Afwerkingen

Bovenkast
 Afvoer naar buiten / Recirculatie
 50 / 70 / 105 cm
 Scotch Brite-gepolijst RVS (AISI 304)
 Zwart/wit gelakt staal



Kenmerken
Bedieningselementen

Randafzuiging
 Elektronisch toetsenbord
 3 niveaus + booster
 Afstandsbediening (optioneel)
 Dialogue System

Geluidsniveau

Min. snelheid 51 dB(A)
 Max. snelheid 64 dB(A)

Motor

800 m³/h
 Motor op afstand (optioneel)

Filter

Verwijderbare en wasbare metalen vetfilter
 Type 6 koolstoffilter (optioneel)

Verlichting

50 cm: LED-strip 2x1,7 W - 2700 / 5600 K
 70 cm: LED-strip 2x2,3 W - 2700 / 5600 K
 105 cm: LED-strip 2x3 W - 2700 / 5600 K
 Dynamische en dimbare verlichting

Spanning / Frequentie

220-240 V / 50-60 Hz

Minimale afstand tot de plaat

Inductie: 52 cm / Gas: 62 cm

Gewicht

8 / 9 / 15 kg

Energieklasse

A / B

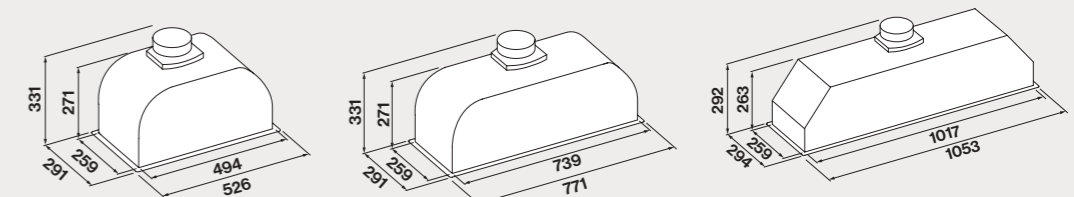

Inbouwopening
 50 cm: 506 mm x 262 mm

70 cm: 751 mm x 262 mm

105 cm: 1029 mm x 262 mm

Code	Beschrijving
GRINPLUS50	Gruppo Incasso - Plus - 50 cm - RVS - 800 m ³ /h
GRINPLUS50W	Gruppo Incasso - Plus - 50 cm - wit - 800 m ³ /h
GRINPLUS50BL	Gruppo Incasso - Plus - 50 cm - zwart - 800 m ³ /h
GRINPLUS70	Gruppo Incasso - Plus - 70 cm - RVS - 800 m ³ /h
GRINPLUS70W	Gruppo Incasso - Plus - 70 cm - wit - 800 m ³ /h
GRINPLUS70BL	Gruppo Incasso - Plus - 70 cm - zwart - 800 m ³ /h
GRINPLUS100	Gruppo Incasso - Plus - 105 cm - RVS - 800 m ³ /h
GRINPLUS100W	Gruppo Incasso - Plus - 105 cm - wit - 800 m ³ /h
GRINPLUS100BL	Gruppo Incasso - Plus - 105 cm - zwart - 800 m ³ /h
Toebehoren	
103050091	Ronde actieve koolstoffilter - type 6
105080053	Afstandsbediening



Gruppo Incasso NRS

Ontwerp: Falmecc Lab



Installatie	Bovenkast
Werkingmodus	Afvoer naar buiten / Recirculatie
Afmetingen	50 / 70 cm
Materialen / Afwerkingen	Scotch Brite-gepolijst RVS (AISI 304)
Kenmerken	Silence NRS-technologie
Bedieningselementen	Elektronisch toetsenbord 3 niveaus + booster Afstandsbediening (optioneel) Dialogue System
Geluidsniveau	Min. snelheid 38 dB(A) Max. snelheid 50 dB(A)
Motor	800 m ³ /h
Filter	Vet-topfilter, verwijderbaar en wasbaar Gecombineerde Carbon.Zeo Microtech-filter, regenererbaar (optioneel)
Verlichting	50 cm: LED-strip 2x1,7 W - 2700 / 5600 K 70 cm: LED-strip 2x2,3 W - 2700 / 5600 K Dynamische en dimbare verlichting
Spanning / Frequentie	220-240 V / 50-60 Hz
Minimale afstand tot de plaat	Inductie: 52 cm / Gas: 63 cm
Gewicht	22 / 23 kg
Energieklasse	A

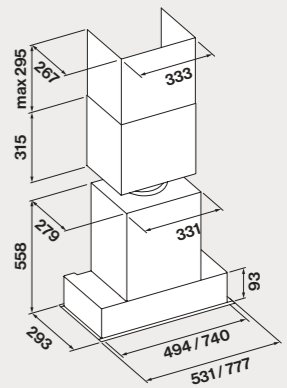

Inbouwopening
50 cm: 506 mm x 262 mm
70 cm: 751 mm x 262 mm

Code	Beschrijving
GRINCPLUS50N	Gruppo Incasso NRS - Plus - 50 cm - RVS - 800 m ³ /h
GRINCPLUS70N	Gruppo Incasso NRS - Plus - 70 cm - RVS - 800 m ³ /h
Toebehoren	
105080053	Afstandsbediening
KACL.1039	Carbon.Zeo Microtech-filter, regenererbaar



Gruppo Incasso Pro

Ontwerp: Falmecc Lab

Installatie	Bovenkast
Werkingmodus	Afvoer naar buiten
Afmetingen	80 cm
Materialen / Afwerkingen	Scotch Brite-gepolijst RVS (AISI 304)
	
Kenmerken	Gemakkelijk te legen vloeistofreservoir Professionele prestaties
Bedieningselementen	Elektronisch toetsenbord 3 niveaus + booster Afstandsbediening (optioneel) Dialogue System 
Geluidsniveau	Min. snelheid 53 dB(A) Max. snelheid 64 dB(A)
Motor	950 m ³ /h
Filter	Professionele stroomrichtfilter
Verlichting	80 cm: LED-strip 2x1,8 W - 2700 / 5600 K Dynamische en dimbare verlichting
Spanning / Frequentie	220-240 V / 50-60 Hz
Minimale afstand tot de plaat	Inductie: 52 cm / Gas: 60 cm
Gewicht	13 kg
Energieklasse	A

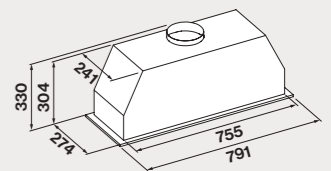

Inbouwopening
762 mm x 245 mm

Code	Beschrijving
GINCPLUS80P	Gruppo Incasso Pro - Plus - 80 cm - RVS - 950 m ³ /h
Toebehoren	
105080053	Afstandsbediening



Gruppo Incasso Murano

Ontwerp: Falmecc Lab

Installatie

Werkingsmodus

Afmetingen

Materialen / Afwerkingen

Bovenkast

Afvoer naar buiten / Recirculatie

50 / 70 cm

Zwart gelakt staal



Kenmerken

Neerklapbaar glazenpaneel met geïntegreerd touch-panel
Glazen legbord (optioneel)

Bedieningselementen

Touch-panel
3 niveaus + booster

Geluidsniveau

Min. snelheid 49 dB(A)
Max. snelheid 61 dB(A)

Motor

800 m³/h
Motor op afstand (optioneel)

Filter

Verwijderbare en wasbare zwarte metalen vetfilter
Koolstoffilter

Verlichting

LED-strip - 2700 / 5600 K
Dynamische verlichting

Spanning / Frequentie

220-240 V / 50-60 Hz

Minimale afstand tot de plaat

Inductie: 52 cm / Gas: 62 cm

Gewicht

8 / 10 kg

Energieklasse

B

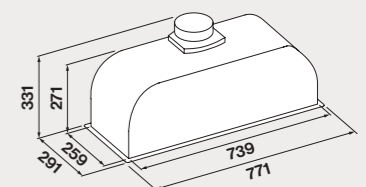
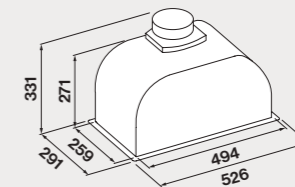

Inbouwopening
50 cm: 262 x 506 mm
70 cm: 262 x 751 mm

Code	Beschrijving
MURAN50	Gruppo Incasso Murano - wit - 50 cm - 800 m ³ /h
MURAN50BL	Gruppo Incasso Murano - zwart - 50 cm - 800 m ³ /h
MURAN70	Gruppo Incasso Murano - wit - 70 cm - 800 m ³ /h
MURAN70BL	Gruppo Incasso Murano - zwart - 70 cm - 800 m ³ /h

Plafond

Perfect voor open ruimtes waar de keuken en de woonkamer één geheel vormen, waar de afzuigkap onzichtbaar moet zijn en de dampen en geuren die op natuurlijke wijze naar het plafond stijgen opvangt en neutraliseert en de luchtkwaliteit verbetert.

Falmec biedt talrijke opties voor plafondmontage, waarmee aan de verschillende behoeften in esthetische en technische termen kan worden voldaan. Zoals keuze in verschillende combinaties van motoren die zeer compacte afmetingen mogelijk te maken, ideaal waar de hoogte van de beschikbare ruimte beperkt is.

Vega

Een echte 'keukenster'

De exclusieve Circle.Tech-technologie van Falmecc wordt toegepast in een plafond-afzuigkap, waarbij de afzuig- en randafzuiging en recirculatie functie in een enkele oplossing worden geïntegreerd, om maximale efficiëntie in minimale ruimte te garanderen. Dit alles met een design dat gebaseerd is op symmetrische segmenten met een harmonieus verticaal grafisch motief,

omsloten door een frame met witte of zwarte afwerking. De perfecte geometrie van Vega is verrijkt met een groot basispaneel van gehard glas, met Dynamic LED Light-technologie die zorgt voor een sfeervolle verlichting. De recirculatiemodule blijft verborgen, wat zorgt voor minimalistische esthetiek. De Carbon.Zeo - filters zijn 2 keer efficiënter dan traditionele filters.







Vega

Ontwerp: Falmecc Lab



Installatie	Plafond
Werkingsmodus	Recirculatie
Afmetingen	115 cm
Materialen / Afwerkingen	Zwart/wit gelakt staal
Kenmerken	Randafzuiging rond een paneel van verlicht gehard glas Technologie van Circle.Tech
Bedieningselementen	Elektronisch toetsenbord 3 niveaus + booster Afstandsbediening Dialogue System
Geluidsniveau	Min. snelheid 48 dB(A) Max. snelheid 60 dB(A)
Motor	600 m ³ /h
Filter	Verwijderbare en wasbare metalen vetfilter Gecombineerde, regenererbare Carbon.Zeo-filter
Verlichting	Led - 2700 / 5600 K Dynamische en dimbare verlichting
Spanning / Frequentie	220-240 V / 50-60 Hz
Maximale afstand tot de plaat	Inductie: 150 cm / Gas: 150 cm
Gewicht	45 kg

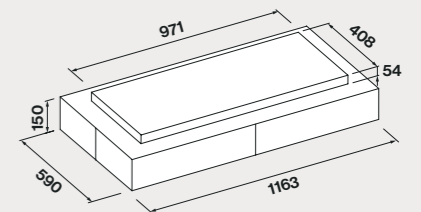

Code	Beschrijving
VEGA115W	Vega - 115 cm - wit - recirculatie - 600 m ³ /h
VEGA115BL	Vega - 115 cm - zwart - recirculatie - 600 m ³ /h



Alba

Technologische transparantie

Het functionele hart, in het verlaagde plafond geïntegreerd en gecombineerd met een glazen frame, is het enige zichtbare element van het hele systeem, en maakt van Alba een ideale plafondoplossing voor diegenen die de voorkeur geven aan een sobere en elegante stijl. Het glazen frame is neutraal en sierlijk, maar wordt uitgesproken stijvol als de verlichting zijn strakke vorm accentueert. Mooi, maar ook praktisch omdat zo ook het werkblad goed verlicht wordt.

De randafzuiging is gemonteerd in een behuizing met blanco panelen die in de kleur van het plafond geverfd kan worden waardoor deze naadloos geïntegreerd kan worden.

Alba, winnaar van de 2018 Good Design Award, is ontworpen in samenwerking met de prestigieuze ontwerpers Saggia & Sommella en bevestigt hun expertise op het gebied van verlichtingsdesign uit.



Installatie	Plafond
Werkingmodus	Afvoer naar buiten / Recirculatie
Afmetingen	120 cm
Materialen / Afwerkingen	Blanco stalen paneel dat in dezelfde kleur als het plafond kan worden geschilderd randafzuiging in een frame van transparant, gehard en verlicht glas
Kenmerken	Randafzuiging Randafzuiging in glazen frame
Bedieningselementen	Elektronisch toetsenbord 3 niveaus + booster Afstandsbediening Dialogue System 
Geluidsniveau	Min. snelheid 50 dB(A) Max. snelheid 64 dB(A)
Motor	te combineren (zie codetabel)
Filter	Verwijderbare en wasbare metalen vetfilter Carbon.Zeo-recirculatiekit (optioneel - zie codetabel)
Verlichting	Perimetrische LEDs - 4000 K
Spanning / Frequentie	220-240 V / 50-60 Hz
Maximale afstand tot de plaat	Inductie: 150 cm / Gas: 150 cm
Gewicht	45 kg
Energieklasse	C (met Motor van 950 m ³ /h)



Voor meer informatie over installatiemogelijkheden en technische details, zie pagina 267.

Code	Beschrijving
ALBA120W	Alba - 120 cm - wit zonder Motor
Motorselectie	
KACL.782#49F	Motor 'Slim' - 800 m ³ /h
KACL.798#41F	Interne/externe Motor 950 m ³ /h
KACL.770#41F	SchachtMotor 1100 m ³ /h
KACL.786#41F	Buitenmuurmotor & schachtmotor 1000 m ³ /h
KACL.796#4AF	Buitenmuurmotor & schachtmotor 1500 m ³ /h
KACL.797#4AF	Buitenmuurmotor & schachtmotor 1300 m ³ /h
Toebehoren	
KACL.939#BF	Carbon.Zeo-recirculatiekit, voor plafond-afzuigkappen met horizontale uitlaat
KACL.953#BF	Carbon.Zeo-recirculatiekit, voor plafond-afzuigkappen met verticale uitlaat
KACL.928	Vervanging Carbon.Zeo filter (horizontale uitlaat)
KACL.931	Vervanging Carbon.Zeo filter (verticale uitlaat)

Intern in de afzuigkap geïnstalleerde kubusMotor

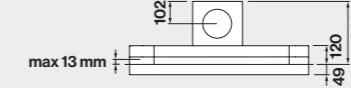
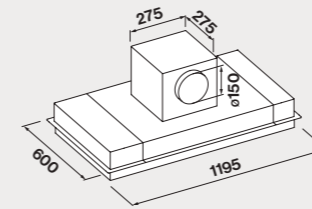

'Slim' Motor (alleen in afzuigkap)

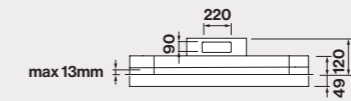
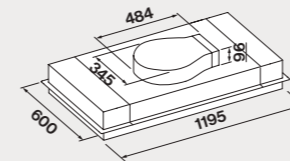

Externe units

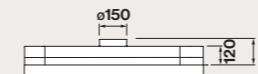

Adapter (KACL.789)

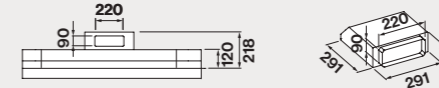

Montageopening
603 mm x 1200 mm

Opties voor de uitlaat met schachtMotor of op de afzuigkap

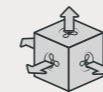

Opties voor de 'Slim' Motoruitlaat

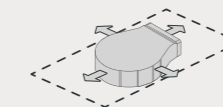

Nuvola

Functionele elegantie

Nuvola is een afzuigkap met een verfijnd design, dankzij de combinatie van metaal en glas. Ze wordt als plafondunit boven het werkblad gemonteerd en zorgt zo, naast een afzuiging met instelbaar vermogen, voor een praktische verlichting waarvan de kleurwarmte naargelang de omgeving en de gewenste sfeer in de keuken vrij kan worden ingesteld.

Hoewel ze in moderne ontwerpen meestal discreet wordt gecombineerd, kan ze bij integratie in een verlaagd plafond door

kleurschakering opvallend tot uiting komen. Bovendien vermijdt de integratie in het plafond visuele barrières en maakt het ruimte vrij voor de plaatsing van andere keukenelementen.



De Falmec Nuvola is voorzien van Dialogue System-technologie, waarmee communiceren inductiekookplaat en afzuigkap direct met elkaar. Dit biedt naast het gebruiksgemak, een efficiënte werking en optimale afzuigcapaciteit.





Nuvola

Ontwerp: Falmec Lab

Installatie	Plafond
Werkingsmodus	Afvoer naar buiten / Recirculatie
Afmetingen	90 cm
Materialen / Afwerkingen	Scotch Brite-gepolijst RVS (AISI 304) Wit gelakt staal Gehard en geveerd glas
	
Kenmerken	Randafzuiging Geluidsabsorberend paneel om werkingsgeluid te beperken
Bedieningselementen	Elektronisch toetsenbord 3 niveaus + booster Afstandsbediening Dialogue System 
Geluidsniveau	Min. snelheid 48 dB(A) Max. snelheid 62 dB(A)
Motor	te combineren (zie codetabel)
Filter	Verwijderbare en wasbare metalen vetfilter Carbon.Zeo-recirculatiekit (optioneel - zie codetabel)
Verlichting	LED-strip - 2700 / 5600 K Dynamische verlichting
Spanning / Frequentie	220-240 V / 50-60 Hz
Maximale afstand tot de plaat	Inductie: 150 cm / Gas: 150 cm
Gewicht	27 kg
Energieklasse	B (met Motor van 950 m ³ /h)



Voor meer informatie over installatiemogelijkheden en technische details, zie pagina 267.

Code	Beschrijving
NUVO90W	Nuvola - 90 cm - wit zonder Motor
NUVO90	Nuvola - 90 cm - RVS zonder Motor
Motorselectie	
KACL.782#49F	Motor 'Slim' - 800 m ³ /h
KACL.798#41F	Interne/externe Motor 950 m ³ /h
KACL.770#41F	SchachtMotor 1100 m ³ /h
KACL.786#41F	BuitenmuurMotor 1000 m ³ /h
KACL.796#4AF	BuitenmuurMotor 1500 m ³ /h
KACL.797#4AF	SchachtMotor 1300 m ³ /h
Toebehoren	
KACL.939#BF	Carbon.Zeo-recirculatiekit, voor plafond-afzuigkappen met horizontale uitlaat
KACL.953#BF	Carbon.Zeo-recirculatiekit, voor plafond-afzuigkappen met verticale uitlaat
KACL.928	Vervanging Carbon.Zeo filter (horizontale uitlaat)
KACL.931	Vervanging Carbon.Zeo filter (verticale uitlaat)

Intern in de afzuigkap geïnstalleerde kubusMotor

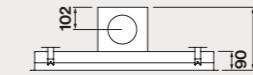
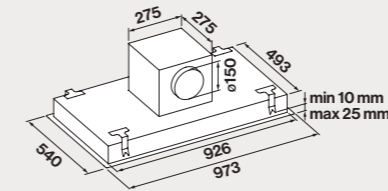

'Slim' Motor (alleen in afzuigkap)

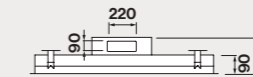
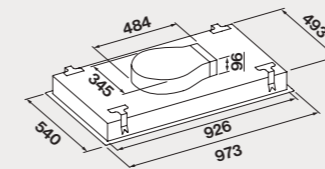

Externe units



Adapter (KACL.789)

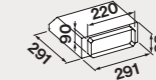

Montageopening
505 mm x 940 mm

Opties voor de uitlaat met schachtMotor of op de afzuigkap

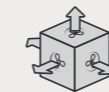

Opties voor de 'Slim' Motoruitlaat

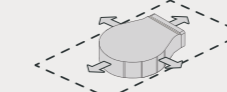

Nuvola 140

Ontwerp: Falmecc Lab

Installatie	Plafond
Werkingmodus	Afvoer naar buiten / Recirculatie
Afmetingen	140 cm
Materialen / Afwerkingen	Scotch Brite-gepolijst RVS (AISI 304) Wit gelakt staal Gehard en geveerd glas
	
Kenmerken	Randafzuiging
Bedieningselementen	Elektronisch toetsenbord 3 niveaus + booster Afstandsbediening Dialogue System 
Geluidsniveau	Min. snelheid 48 dB(A) Max. snelheid 62 dB(A)
Motor	te combineren (zie codetabel)
Filter	Verwijderbare en wasbare metalen vetfilter Carbon.Zeo-recirculatiekit (optioneel - zie codetabel)
Verlichting	LED-strip - 2700 / 5600 K Dynamische verlichting
Spanning / Frequentie	220-240 V / 50-60 Hz
Maximale afstand tot de plaat	Inductie: 150 cm / Gas: 150 cm
Gewicht	40 kg
Energieklasse	C (met Motor van 950 m ³ /h)



Voor meer informatie over installatiemogelijkheden en technische details, zie pagina 267.

Code	Beschrijving
NUVO140W	Nuvola - 140 cm - wit zonder Motor
NUVO140	Nuvola - 140 cm - RVS zonder Motor
Motorselectie	
KACL.782#49F	Motor 'Slim' - 800 m ³ /h
KACL.798#41F	Interne/externe Motor 950 m ³ /h
KACL.770#41F	SchachtMotor 1100 m ³ /h
KACL.786#41F	BuitenmuurMotor 1000 m ³ /h
KACL.796#4AF	BuitenmuurMotor 1500 m ³ /h
KACL.797#4AF	SchachtMotor 1300 m ³ /h
Toebehoren	
KACL.939#BF	Carbon.Zeo-recirculatiekit, voor plafond-afzuigkappen met horizontale uitlaat
KACL.953#BF	Carbon.Zeo-recirculatiekit, voor plafond-afzuigkappen met verticale uitlaat
KACL.928	Vervanging Carbon.Zeo filter (horizontale uitlaat)
KACL.931	Vervanging Carbon.Zeo filter (verticale uitlaat)

Intern in de afzuigkap geïnstalleerde kubusMotor

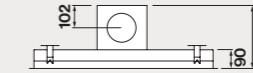
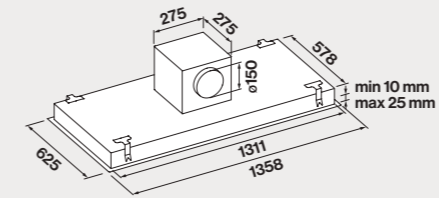

'Slim' Motor (alleen in afzuigkap)

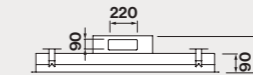
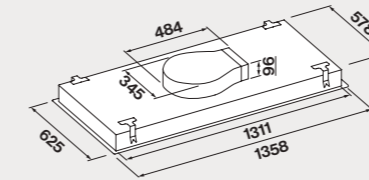

Externe units



Adapter (KACL.789)

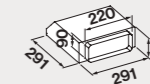

Montageopening
590 mm x 1325 mm

Opties voor de uitlaat met schachtMotor of op de afzuigkap

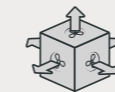

Opties voor de 'Slim' Motoruitlaat

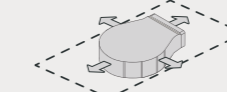

Nube

Naadloze integratie

Nube is onzichtbaar, efficiënt en stil. Een essentiële en geometrische design-afzuigkap die is ontworpen om naadloos te integreren in minimalistische en moderne omgevingen, dankzij de verschillende afwerkingen en afmetingen die beschikbaar zijn. Nube laat volledige vrijheid in de keuze van aangepaste verlichting die volledig gescheiden is van de afzuigkap, waardoor de primaire afzuigfunctie duidelijk gescheiden blijft.

Deze capaciteit wordt gegarandeerd door de verschillende, afhankelijk van het gewenste vermogen en de ruimte in het verlaagde plafond, als accessoire beschikbare motoren. Net als de andere plafond-afzuigkappen van Falmec, kan Nube ook in recirculatieversie worden geïnstalleerd, dankzij het exclusieve Carbon.Zeo-filter, dat zelfs bij recirculatie uitzonderlijke luchtfiltratie- en vochtabsorptieprestaties kan garanderen.





Nube

Ontwerp: Falmecc Lab

Installatie	Plafond
Werksmodus	Afvoer naar buiten / Recirculatie
Afmetingen	90 cm
Materialen / Afwerkingen	Scotch Brite-gepolijst RVS (AISI 304) Wit gelakt staal
	
Kenmerken	Randafzuiging Geluidsabsorberend paneel om werkingsgeluid te beperken
Bedieningselementen	Elektronisch toetsenbord 3 niveaus + booster Afstandsbediening Dialogue System 
Geluidsniveau	Min. snelheid 48 dB(A) Max. snelheid 62 dB(A)
Motor	te combineren (zie codetabel)
Filter	Verwijderbare en wasbare metalen vetfilter Carbon.Zeo-recirculatiekit (optioneel - zie codetabel)
Spanning / Frequentie	220-240 V / 50-60 Hz
Maximale afstand tot de plaat	Inductie: 150 cm / Gas: 150 cm
Gewicht	23 kg
Energieklasse	B (met Motor van 950 m ³ /h)



Voor meer informatie over installatiemogelijkheden en technische details, zie pagina 267.

Code	Beschrijving
NUBE90W	Nube - 90 cm - wit zonder Motor
NUBE90	Nube - 90 cm - RVS zonder Motor
Motorselectie	
KACL.782#49F	Motor 'Slim' - 800 m ³ /h
KACL.798#41F	Interne/externe Motor 950 m ³ /h
KACL.770#41F	SchachtMotor 1100 m ³ /h
KACL.786#41F	BuitenmuurMotor 1000 m ³ /h
KACL.796#4AF	BuitenmuurMotor 1500 m ³ /h
KACL.797#4AF	SchachtMotor 1300 m ³ /h
Toebehoren	
KACL.939#BF	Carbon.Zeo-recirculatiekit, voor plafond-afzuigkappen met horizontale uitlaat
KACL.953#BF	Carbon.Zeo-recirculatiekit, voor plafond-afzuigkappen met verticale uitlaat
KACL.928	Vervanging Carbon.Zeo filter (horizontale uitlaat)
KACL.931	Vervanging Carbon.Zeo filter (verticale uitlaat)

Intern in de afzuigkap geïnstalleerde kubusMotor

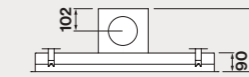
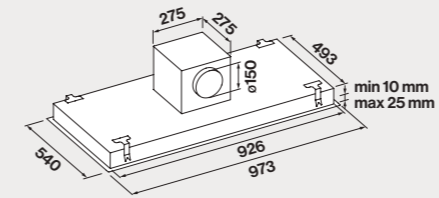

'Slim' Motor (alleen in afzuigkap)

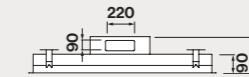
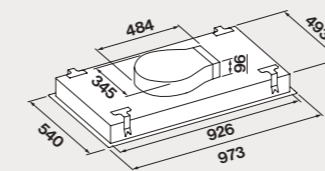

Externe units



Adapter (KACL.789)

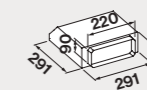

Montageopening
505 mm x 940 mm

Opties voor de uitlaat met schachtMotor of op de afzuigkap

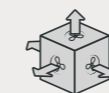

Opties voor de 'Slim' Motoruitlaat



Stella

Met eigen licht

Stella is voorzien van een eigen lichtbron en siert, net als een hemellichaam, het plafond van de keukenruimte. De kleurwarmte van de vier lichtbronnen die de omtrek van Stella definiëren kan naar wens worden ingesteld om het

verlichtingseffect op het werkvlak nauwkeurig in te stellen. Haar veelzijdigheid komt verder tot uiting met het aanbod van verschillende afwerkingen en afmetingen die zich perfect aanpassen aan de esthetische wensen en de ruimte.



Stella

Ontwerp: Falmecc Lab

Installatie	Plafond
Werkingmodus	Afvoer naar buiten / Recirculatie
Afmetingen	90 / 120 cm
Materialen / Afwerkingen	Scotch Brite-gepolijst RVS (AISI 304) Zwart/wit gelakt staal
	
Kenmerken	Randafzuiging Geluidsabsorberend paneel om werkingsgeluid te beperken
Bedieningselementen	Elektronisch toetsenbord 3 niveaus + booster Afstandsbediening Dialogue System 
Geluidsniveau	Min. snelheid 48 dB(A) Max. snelheid 62 dB(A)
Motor	te combineren (zie codetabel)
Filter	Verwijderbare en wasbare metalen vetfilter Carbon.Zeo-recirculatiekit (optioneel - zie codetabel)
Verlichting	Strip led - 2700 / 5600 K Dynamische en dimbare verlichting
Spanning / Frequentie	220-240 V / 50-60 Hz
Maximale afstand tot de plaat	Inductie: 150 cm / Gas: 150 cm
Gewicht	22 / 27 kg
Energieklasse	B (met Motor van 950 m ³ /h)



Voor meer informatie over installatiemogelijkheden en technische details, zie pagina 267.

Code	Beschrijving
STELLPLUS97W	Stella - 90 cm - wit zonder Motor
STELLPLUS97BL	Stella - 90 cm - zwart zonder Motor
STELLPLUS97	Stella - 90 cm - RVS zonder Motor
STELLPLUS127W	Stella - 120 cm - wit zonder Motor
STELLPLUS127	Stella - 120 cm - RVS zonder Motor
Motorselectie	
KACL.782#49F	Motor 'Slim' - 800 m ³ /h
KACL.798#41F	Interne/externe Motor 950 m ³ /h
KACL.770#41F	SchachtMotor 1100 m ³ /h
KACL.786#41F	Buitenmuur Motor 1000 m ³ /h
KACL.796#4AF	Buitenmuur Motor 1500 m ³ /h
KACL.797#4AF	SchachtMotor 1300 m ³ /h
Toebehoren	
KACL.939#BF	Carbon.Zeo-recirculatiekit, voor plafond-afzuigkappen met horizontale uitlaat
KACL.953#BF	Carbon.Zeo-recirculatiekit, voor plafond-afzuigkappen met verticale uitlaat
KACL.928	Vervanging Carbon.Zeo filter (horizontale uitlaat)
KACL.931	Vervanging Carbon.Zeo filter (verticale uitlaat)

Intern in de afzuigkap geïnstalleerde kubusMotor

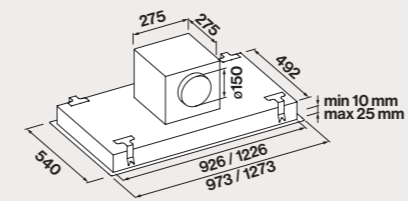

'Slim' Motor (alleen in afzuigkap)

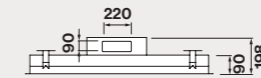
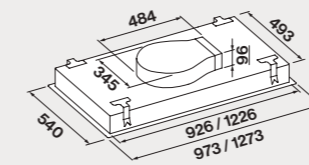

Externe units

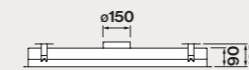

Adapter (KACL.789)

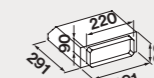
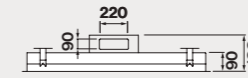

Montageopening
90 cm: 505 mm x 940 mm
120 cm: 505 mm x 1240 mm

Opties voor de uitlaat met schachtMotor of op de afzuigkap

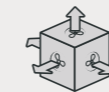

Opties voor de 'Slim' Motoruitlaat

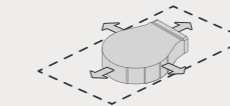



Eiland

De keuken speelt steeds vaker een centrale rol in het ontwerp van het huis en in het leven van de bewoners. Een goede afzuiging wordt daarom een fundamenteel element voor een gezonde en gezellige thuisomgeving. De verlichting is ook een doorslaggevende factor, zowel voor een juiste verlichting van de kookzone als voor het creëren van een aangenaam sfeervol licht.



Light

De schoonheid van de eenvoud

Geïnspireerd door de leuke “minder is meer”, maakt de eenvoud van de Light tegelijkertijd uniek en veelzijdig. Twee aluminium profielen omsluiten een ultracompacte afzuigingsbehuizing, dankzij het gebruik van de innovatieve Multi-Air-technologie, terwijl twee glasplanken van gerookt glas een extra element van functionaliteit en schoonheid toevoegen. In de geanodiseerde aluminium buitenprofielen zijn LED-strips geïntegreerd om voor een aangename verlichting op het gehele oppervlak van de afzuigkap te zorgen en deze te kenmerken met een prachtige lichtlijn.

Naast de matzwarte versie verfraait de nieuwe bronzen afwerking de minimalistische vormen met haar schoonheid, waardoor de keukenomgeving met tijdloze emoties wordt verrijkt.

Dankzij het innovatieve ontwerp won de eiland-versie van de Light tussen 2021 en 2022 de onderscheiding van 5 internationale prijzen:

Good Design Award, German Design Award, iF Design Award, Iconic Award, Archiproducts Design Award en een selectie in de ADI Design Index van 2022.







Light

Ontwerp: Falmec Lab



Installatie
Werkingmodus
Afmetingen
Materialen / Afwerkingen

Eiland
 Recirculatie
 120 / 180 cm
 Zwart / brons geanodiseerd aluminium profiel
 Zwart geverfde stalen afzuigkapbehuizing

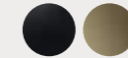

Kenmerken
Bedieningselementen

Perimetrische afzuiging
 Multi-Air-technologie
 Elektronisch toetsenbord
 3 niveaus + booster
 afstandsbediening
 Dialogue System

Geluidsniveau

Min. snelheid 43 dB(A)
 Max. snelheid 62 dB(A)

Ventilator

500 m³/h

Filter

Verwijderbare en wasbare metalen vetfilter
 Gecombineerde, regenererbare Carbon.Zeo-filter

Verlichting

LED-strip - 3000 K

Spanning / Frequentie

220-240V / 50-60Hz

Minimale afstand tot de plaat

Inductie: 52 cm / Gas: 65 cm

Gewicht

31 / 40 kg

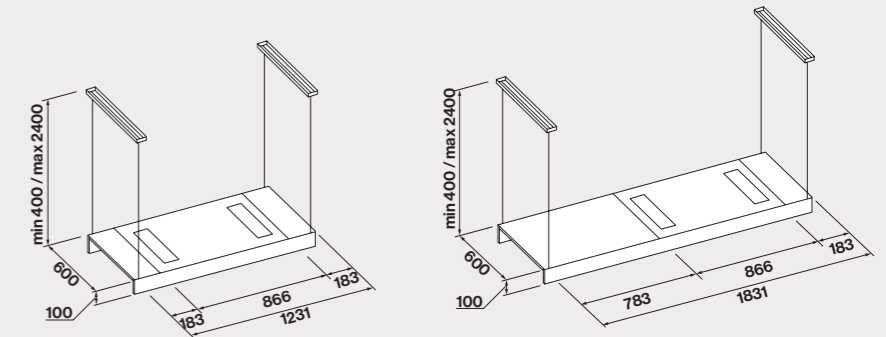

Code	Beschrijving
LIGHT120BL	Light 120 cm - zwart - recirculatie - 500 m ³ /h
LIGHT180BL	Light 180 cm - zwart - recirculatie - 500 m ³ /h
LIGHT120BR	Light 120 cm - brons - recirculatie - 500 m ³ /h
LIGHT180BR	Light 180 cm - brons - recirculatie - 500 m ³ /h
Toebehoren	
KACL.144	Kabelverlenging aanpasbaar tot 340 cm
KACL.964	Carbon.Zeo-filter (vervanging)

Spazio

Innovatieve persoonlijkheid

Spazio is ontstaan uit een innovatief ontwerpidee en vertaalt functionaliteit in een buitengewone ervaring.

Het ontwerp ervan werd ontwikkeld om maximaal van de ruimte te profiteren en meer bruikbaarheid te bieden.

De dragende structuur van het eiland van 180 cm omvat uit praktische rookglazen vakken, een profiel met haken voor keukengerei en een LED-verlichtings-systeem voor het werkoppervlak.

Maar het zijn de accessoires en extra functies die Spazio echt uniek maken – van de USB-poorten en stopcontacten voor het opladen van elektronische apparaten tot de tablethouder en het optionele frame voor een kleine kruidentuin. De afzuigkap is tevens voorzien van het door Falmec gepatenteerde recirculatiesysteem Circle. Tech en de Carbon.Zeo-filtratietechnologie, die geuren en vocht met dubbele efficiëntie absorbeert.

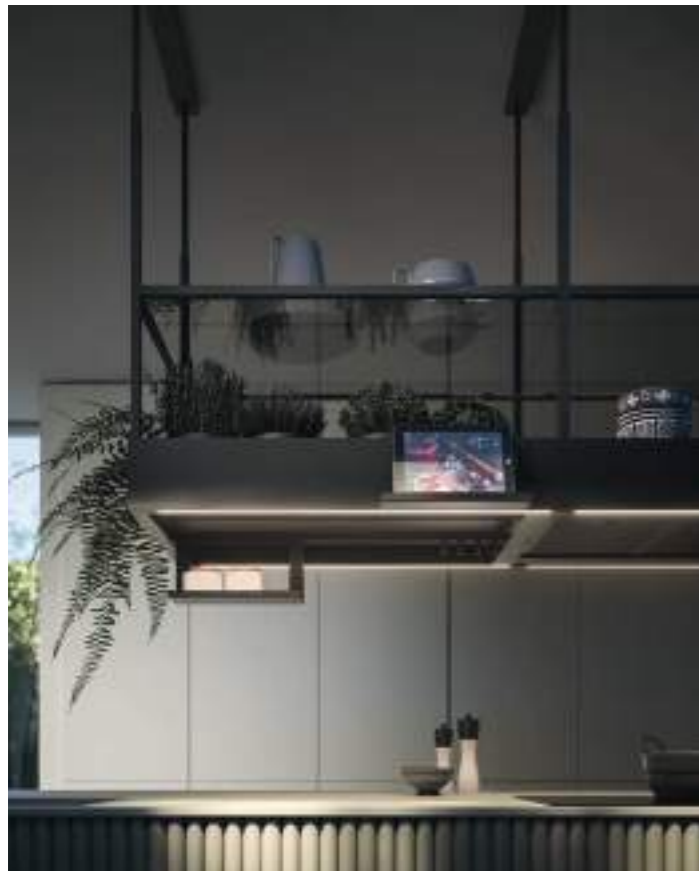

archiproducts
DESIGN AWARDS
WINNER 2018





Spazio

Ontwerp: Falmecc Lab



Installatie
Werkingsmodus
Afmetingen
Materialen / Afwerkingen

Kenmerken

Bedieningselementen

Geluidsniveau

Motor

Filter

Verlichting

Spanning / Frequentie

Minimale afstand tot de plaat

Gewicht

Eiland
 Recirculatie
 180 cm
 Roestvrij staal
 Zwart gelakt staal

Technologie van Circle.Tech
 Met stopcontacten en USB-poort uitgeruste zone
 Voor verschillende accessoires en extra functies
 voorbereide zone: houders voor pollepels, kruidenrek,
 tablethouder en microtuin-set

Elektronisch toetsenbord
 3 niveaus + booster
 Afstandsbediening (optioneel)
 Dialogue System

Min. snelheid 48 dB(A)
 Max. snelheid 60 dB(A)

600 m³/h

Verwijderbare en wasbare metalen vetfilter
 Gecombineerde, regenererbare Carbon.Zeo-filter

LED-strip 2700 / 5600 K
 Dynamische en dimbare verlichting

220-240 V / 50-60 Hz

Inductie: 52 cm / Gas: 65 cm

67 kg

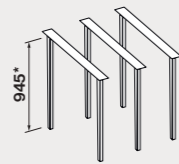
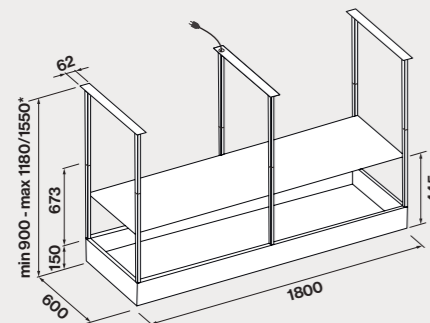

KACL.748#IF
 KACL.748#HF
 *Maximale hoogte met optionele
 verlengingen: 1550 mm.

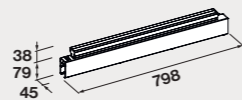

KACL.745#IF

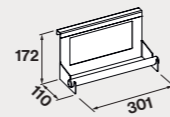

KACL.746#IF
 KACL.746#HF

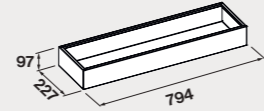

KACL.744#IF

Code	Beschrijving
SPAZIO180BL	Spazio 180 cm - zwart - recirculatie - 600 m ³ /h
SPAZIO180	Spazio 180 cm - staal - recirculatie - 600 m ³ /h
Toebehoren	
KACL.745#IF	Plantengroei bevorderende verlichting
KACL.746#HF	Keukenrolhouder - (zwart)
KACL.746#IF	Keukenrolhouder - (staal)
KACL.744#IF	Kit 2 schalen
KACL.748#HF	Kit verlengstukken - (zwart)
KACL.748#IF	Kit verlengstukken - (staal)

Spazio 130

Ontwerp: Falmecc Lab



Installatie
Werkingsmodus
Afmetingen
Materialen / Afwerkingen

Kenmerken

Bedieningselementen

Geluidsniveau

Motor

Filter

Verlichting

Spanning / Frequentie

Minimale afstand tot de plaat

Gewicht

Eiland
 Recirculatie
 130 cm
 Zwart gelakt staal

Technologie van Circle.Tech
 Met stopcontacten en USB-poort uitgeruste zone
 Voor verschillende accessoires en extra functies
 voorbereide zone: houders voor pollepels, kruidenrek,
 tablethouder en microtuin-set

Elektronisch toetsenbord
 3 niveaus + booster
 Afstandsbediening (optioneel)
 Dialogue System

Min. snelheid 48 dB(A)
 Max. snelheid 60 dB(A)

600 m³/h

Verwijderbare en wasbare metalen vetfilter
 Gecombineerde, regenererbare Carbon.Zeo-filter

LED-strip 2700 / 5600 K
 Dynamische en dimbare verlichting

220-240 V / 50-60 Hz

Inductie: 52 cm / Gas: 65 cm

52 kg

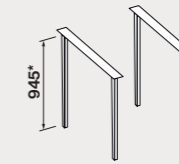
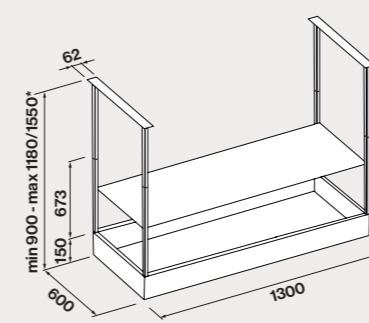

KACL.742#HF
 *Maximale hoogte met optionele
 verlengingen: 1550 mm.

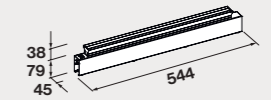

KACL.743#IF

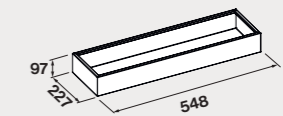

KACL.741#IF

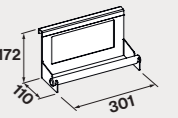

KACL.746#HF

Code	Beschrijving
SPAZIO130BL	Spazio 130 cm - zwart - recirculatie - 600 m ³ /h
Toebehoren	
KACL.746#HF	Keukenrolhouder - (zwart)
KACL.741#IF	Kit 2 schalen
KACL.742#HF	Kit verlengstukken - (zwart)
KACL.743#IF	Plantengroei bevorderende verlichting

Europa 175

Geavanceerde functionaliteit

Het Europa 175-eilandmodel vertegenwoordigt de evolutie van één van de meest gewaardeerde Falmec-producten vanwege de functionaliteit. Geïnspireerd door professionele keukens, voldoet Europa aan de behoeften van afzuiging, naast de praktische, via een groot groot glazen schap en uitgerust met een houder voor keukengerei. Europa siert het kookeiland elegant dankzij de nieuwe matzwarte stalen afwerking, in lijn met de modernste karakteristieke trends.

De dynamische, instelbare verlichting zorgt voor een uitstekende zichtbaarheid van het werkoppervlak en creëert een aangename sfeer. Europa 175 is dankzij de innovatieve Carbon.Zeo-filters die geuren absorberen en de luchtvochtigheid verminderen ook verkrijgbaar in recirculatieversie.





Europa 175

Ontwerp: Falmecc Lab

Installatie	Eiland
Werkingmodus	Afvoer naar buiten / Recirculatie
Afmetingen	175 cm
Materialen / Afwerkingen	Matzwart gelakt staal Legbord van gerookt glas
Kenmerken	Randafzuiging Vorbereide zone voor verschillende keukenaccessoires Glazen legbord
Bedieningselementen	Elektronisch toetsenbord 3 niveaus + booster Afstandsbediening (optioneel) Dialogue System 
Geluidsniveau	Min. snelheid 49 dB(A) Max. snelheid 62 dB(A)
Motor	800 m ³ /h Motor op afstand (optioneel)
Filter	Verwijderbare en wasbare metalen vetfilter Gecombineerde Carbon.Zeo Microtech-filter, regenererbaar (optioneel)
Verlichting	LED-strip - 2700 / 5600 K Dynamische en dimbare verlichting
Minimale afstand tot de plaat	Inductie: 52 cm / Gas: 63 cm
Gewicht	67 kg
Energieklasse	B

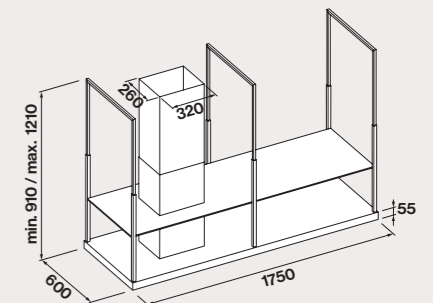

Afzuigzone 90 cm aan de zijkant van de dampschacht

Code	Beschrijving
EUROP175BL	Europa 175 cm - zwart - 800 m ³ /h
Toebehoren	
105080053	Afstandsbediening
KACL.1039	Carbon.Zeo Microtech-filter, regenererbaar
KACL.1027#HF	Kit verlengstukken h 125 cm
KACL.557#N	Schacht verlenging - eiland h1200 - zwart

Lumen Eiland 175

De hoofdrolspeler in de keuken

Met zijn structuur in geborsteld RVS AISI 304, heeft Lumen Isola 175 een spectaculaire aanwezigheid, dankzij zijn imposante afmetingen en de LED-strips aan beide lange zijden die het werkblad optimaal verlichten en tegelijkertijd suggestief omgevingslicht verspreiden.

De luchtafvoer vindt plaats langs de omtrek aan de onderkant van de kap, terwijl het

vermogen wordt geregeld met een elektronisch bedieningspaneel aan de voorkant.

Op de structuur is plaats voor het opbergen van keukengerei, kruidenplanten die de rol in de omgeving verder verrijken in de omgeving. Ongelooflijk is het niveau van stilte tijdens het gebruik, dankzij de unieke NRS Silence-technologie: het is praktisch onmerkbaar.



Lumen Eiland 175

Ontwerp: Falmecc Lab

Installatie	Eiland
Werkingsmodus	Afvoer naar buiten / Recirculatie
Afmetingen	175 cm
Materialen / Afwerkingen	Scotch Brite-gepolijst RVS (AISI 304)
Kenmerken	Randafzuiging
Bedieningselementen	Touch-panel 3 niveaus + booster
Geluidsniveau	Min. snelheid 49 dB(A) Max. snelheid 61 dB(A)
Motor	800 m ³ /h
Filter	Verwijderbare en wasbare metalen vetfilter Gecombineerde Carbon.Zeo Microtech-filter, regeneerebaar (optioneel)
Verlichting	Strip led (4000 k)
Spanning / Frequentie	220-240 V / 50-60 Hz
Minimale afstand tot de plaat	Inductie: 52 cm / Gas: 63 cm
Gewicht	48 kg
Energieklasse	C

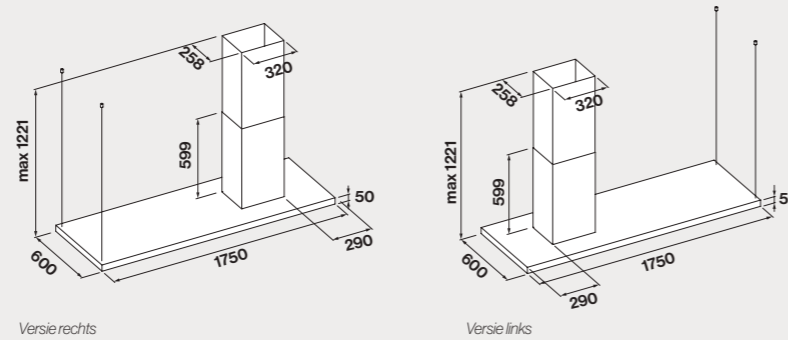

Code	Beschrijving
LUMEN175E3R	Lumen - Eiland - 175 cm - RVS - 800 m ³ /h - Rechts
LUMEN175E3L	Lumen - Eiland - 175 cm - RVS - 800 m ³ /h - Links
Toebehoren	
KACL.557#1	Schacht verlenging - eiland h1200 - RVS
KACL.1039	Carbon.Zeo Microtech-filter, regeneerebaar
105080053	Afstandsbediening

Lumen Eiland 175 NRS

Ontwerp: Falmecc Lab



Installatie	Eiland
Werkingsmodus	Afvoer naar buiten / Recirculatie
Afmetingen	175 cm
Materialen / Afwerkingen	Scotch Brite-gepolijst RVS (AISI 304)
Kenmerken	Silence NRS-technologie Randafzuiging
Bedieningselementen	Touch-panel 3 niveaus + booster Dialogue System
Geluidsniveau	Min. snelheid 37 dB(A) Max. snelheid 46 dB(A)
Motor	800 m ³ /h
Filter	Verwijderbare en wasbare metalen vetfilter Gecombineerde Carbon.Zeo Microtech-filter, regeneerebaar (optioneel)
Verlichting	Strip led (4000 k)
Spanning / Frequentie	220-240 V / 50-60 Hz
Minimale afstand tot de plaat	Inductie: 52 cm / Gas: 60 cm
Gewicht	58 kg
Energieklasse	C

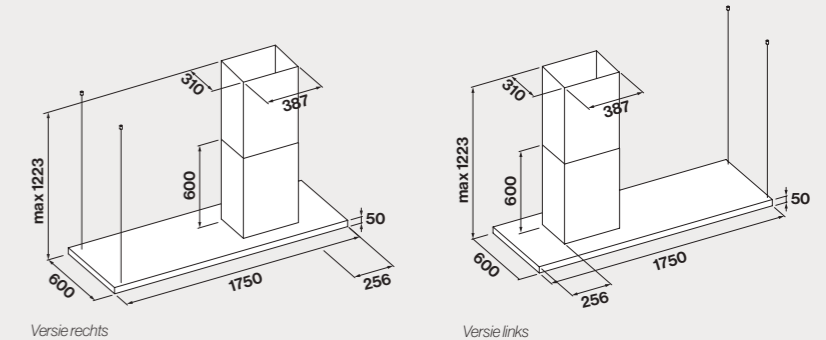

Code	Beschrijving
LUMEN175NR	Lumen - NRS - Eiland - 175 cm - RVS - 800 m ³ /h - Rechts
LUMEN175NL	Lumen - NRS - Eiland - 175 cm - RVS - 800 m ³ /h - Links
Toebehoren	
KACL.572#1	Schacht verlenging - eiland h1200 - RVS
KACL.1039	Carbon.Zeo Microtech-filter, regeneerebaar
105080053	Afstandsbediening

Elle

Geraffineerde diva

Met haar grote afmetingen en verfijnde ontwerp is Elle ideaal voor gezellige, grote ruimtes. De strakke vormen zijn verfraaid met de verfijnde elegantie van mat zwart, waardoor een contrast ontstaat met de LED-verlichting die zich uitstrekt langs de lange zijvlakken van de afzuigkap.

De elektronische bedieningselementen maken het mogelijk om de afzuiging in 4 snelheden te regelen. Ze zijn centraal geplaatst om de installatie met de schacht

zowel aan de rechter- of linkerkant mogelijk te maken, afhankelijk van de ontwerpbehoefte van de omgeving. Elle kan bogen op een krachtige motor van 800 m³/h en is ook verkrijgbaar in recirculatieversie met Carbon.Zeo-filters, die de natuurlijke geur-absorberende eigenschappen van koolstof en de vochtreductie van zeoliet combineren.





Elle

Ontwerp: Falmec Lab

Installatie	Eiland
Werkingmodus	Afvoer naar buiten / Recirculatie
Afmetingen	175 cm
Materialen / Afwerkingen	Matzwart gelakt staal
Kenmerken	Randafzuiging
Bedieningselementen	Elektronisch toetsenbord 3 niveaus + booster Afstandsbediening (optioneel) Dialogue System 
Geluidsniveau	Min. snelheid 49 dB(A) Max. snelheid 61 dB(A)
Motor	800 m ³ /h Motor op afstand (optioneel)
Filter	Verwijderbare en wasbare metalen vetfilter Gecombineerde Carbon.Zeo Microtech-filter, regeneerebaar (optioneel)
Verlichting	LED-strip - 2700 / 5600 K Dynamische en dimbare verlichting
Spanning / Frequentie	220-240 V / 50-60 Hz
Minimale afstand tot de plaat	Inductie: 52 cm / Gas: 63 cm
Gewicht	51 kg
Energieklasse	C

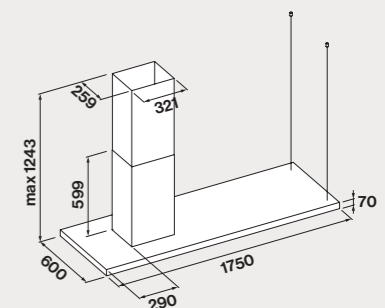

Afzuigzone 90 cm aan de zijkant van de dampschacht

Code	Beschrijving
ELLE175BL	Elle 175 cm - zwart - 800 m ³ /h
Toebehoren	
105080053	Afstandsbediening
KACL.1039	Carbon.Zeo Microtech-filter, regeneerebaar
KACL.557#N	Schacht verlenging - eiland h1200 - zwart

Levante

Mobiel design

Levante verrast door de verfijning en strakheid van het design, maar nog meer door de mobiliteit die een buitengewoon landschappelijk effect in de keuken creëert. Dankzij het gemotoriseerde hoger/lager-systeem kan de afzuigkap worden neergelaten naar de voor het koken gewenste positie en vervolgens weer naar het plafond worden opgetild.

In de verfijnde rechthoekige glasstructuur, met witte, zwarte of grafietafwerking, bevindt zich een stalen paneel met een via de Dynamic Light-technologie gecontroleerde achtergrondverlichting, wat een optimale verlichting garandeert door regelen van de kleurwarmte. Voorzien van de exclusieve Circle.Tech-technologie garandeert de Levante een homogene en stille zuigkracht en een hoge filtratie-efficiëntie dankzij de unieke Carbon.Zeo-filtratie.







Levante

Ontwerp: Falmecc Lab



Installatie
Werkingsmodus
Afmetingen
Materialen / Afwerkingen

Eiland
 Recirculatie
 120 cm
 Gehard glas, zwart / wit / grafiet
 Scotch Brite-gepolijst RVS (AISI 304)



Kenmerken
Bedieningselementen

Randafzuiging rond een paneel van verlicht gehard glas
 Technologie van Circle.Tech
 Verstelbare hoogte

Geluidsniveau

Elektronisch toetsenbord
 3 niveaus + booster
 Afstandsbediening
 Dialogue System 

Motor

Min. snelheid 48 dB(A)
 Max. snelheid 60 dB(A)

Filter

600 m³/h
 Verwijderbare en wasbare metalen vetfilter
 Gecombineerde, regenereerbare Carbon.Zeo-filter

Verlichting

LED 50 W 2700 / 5600 K
 Dynamische verlichting

Spanning / Frequentie

220-240 V / 50-60 Hz

Minimale afstand tot de plaat

Inductie: 52 cm / Gas: 65 cm

Gewicht

71 kg

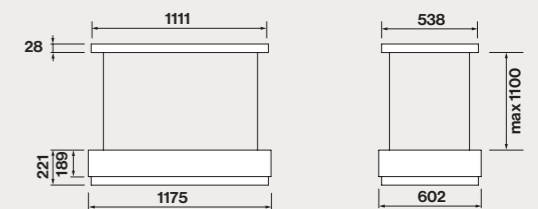
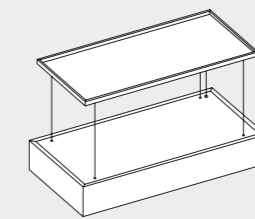

Code	Beschrijving
LEVAN120BL	Levante 120 cm - zwart - recirculatie - 600 m ³ /h
LEVAN120W	Levante 120 cm - wit - recirculatie - 600 m ³ /h
LEVAN120GR	Levante 120 cm - grafiet - recirculatie - 600 m ³ /h

Vetra

Creatieve geometrie

Geometrische vormen kenmerken het design van Vetra, een essentiële in de keuken opgehangen structuur, waarin metaal met glas wordt verbonden om een verfijnd lichtspel te creëren. Vetra bevat de exclusieve Circle.Tech-recirculatietechnologie,

die een uitstekende efficiëntie garandeert bij het elimineren van geuren uit de keuken. De bediening van de afzuigkap wordt vergemakkelijkt door de symbolen van de met de verschillende functies overeenkomstige bedieningselementen die zich in het glazen frame bevinden.







Vetra

Ontwerp: Falmecc Lab



Installatie
Werkingsmodus
Afmetingen
Materialen / Afwerkingen

Eiland
 Recirculatie
 120 cm
 Scotch Brite-gepolijst RVS (AISI 304)
 Zwart gelakt staal
 Verlicht transparant glazen kader



Kenmerken
Bedieningselementen

Technologie van Circle.Tech
 Elektronisch toetsenbord
 3 niveaus + booster
 Afstandsbediening (optioneel)
 Dialogue System 

Geluidsniveau

Min. snelheid 48 dB(A)
 Max. snelheid 60 dB(A)

Motor

600 m³/h

Filter

Verwijderbare en wasbare metalen vetfilter
 Gecombineerde, regenererbare Carbon.Zeo-filter

Verlichting

84 W - 5500 K

Spanning / Frequentie

220-240 V / 50-60 Hz

Minimale afstand tot de plaat

Inductie: 52 cm / Gas: 57 cm

Gewicht

41 kg

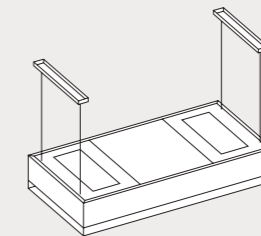

Code	Beschrijving
VETRA120BL	Vetra 120 cm - zwart - recirculatie- 600 m ³ /h
VETRA120IN	Vetra 120 cm - staal - recirculatie - 600 m ³ /h
Toebehoren	
KACL.144	Kabelverlenging aanpasbaar tot 340 cm

Vogue

Harmonie tussen lucht en licht

Met iconisch elegante stijl, vormgegeven in een cirkelvormige en harmonieuze vorm, tekent Vogue een kronkelende aanwezigheid van licht en materie in de keuken. Deze optie uit de Circle.Tech-collectie is een verfijnde hybride tussen afzuigkap en lamp, ontworpen om lucht en licht in totale harmonie te combineren.

De elegantie wordt versterkt door een tweekleurige afwerking die het interieur en exterieur contrasteert, met een glazen koepel, verlicht door een dynamische lichtbron. De grote afmetingen zorgen voor een even krachtige afzuigcapaciteit, ook dankzij Circle.Tech recirculatietechnologie, waardoor het ook het absolute pronkstuk is van de omgeving met behoud van elegantie.





Vogue

Ontwerp: Falmecc Lab



Installatie

Werkingsmodus

Afmetingen

Materialen / Afwerkingen

Eiland

Recirculatie

Ø 88 cm

Gelakt staal wit / groen / staalgrijs
Goudkleurig interieur



Kenmerken

Randafzuiging rond een paneel van verlicht gehard glas
Tweekleurige afwerking

Bedieningselementen

Draaiknop
3 niveaus + booster
Afstandsbediening (optioneel)
Dialogue System

Geluidsniveau

Min. snelheid 47 dB(A)
Max. snelheid 60 dB(A)

Motor

600 m³/h

Filter

Verwijderbare en wasbare metalen vetfilter
Gecombineerde, regenererbare Carbon.Zeo-filter

Verlichting

LED 4x1,2 W - 2700 / 5600 K
Dynamische verlichting

Minimale afstand tot de plaat

Inductie: 52 cm / Gas: 53 cm

Gewicht

26 kg

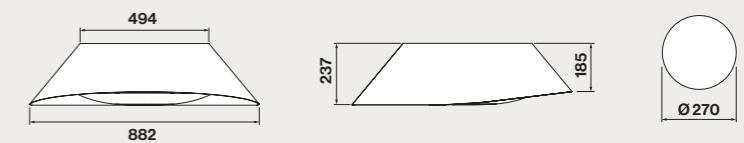

Wit geschilderde
plafondophanging:
verstelbare kabels
van 44 tot 110 cm
inbegrepen

Code	Beschrijving
VOGUE88W	Vogue 88 cm - wito - recirculatie - 600 m ³ /h
VOGUE88GRN	Vogue 88 cm - groen - recirculatie- 600 m ³ /h
VOGUE88GRS	Vogue 88 cm - staalgrijs - recirculatie - 600 m ³ /h
Toebehoren	
105080053	Afstandsbediening
KACL.143	Stalen kabels, instelbaartot 340 cm



Soffio

De magie van glas

Als fascinerende ontmoeting tussen vakmanschap en technologie, onderscheidt Soffio zich door de handgeblazen wit-satijnen glazen behuizing, zoals in de duizendjarige Murano-glastraditie, gevat tussen twee metalen ringen. Het resultaat is een zwevend ontwerp,

waarin de afzuigkap en de lamp samensmelten tot een uniek en iconisch product, met een opwindend design en sterke prestaties. Recirculatiefunctionaliteit, geurverwijdering en stille werking zijn gegarandeerd door de exclusieve Circle. Tech-technologie.





Soffio

Ontwerp: Falmec Lab



Installatie	Eiland
Werkingsmodus	Recirculatie
Afmetingen	Ø 54 cm
Materialen / Afwerkingen	Wit verlicht geblazen glas
Kenmerken	Randafzuiging rond een paneel van gehard glas Omgevingsverlichting Technologie van Circle.Tech
Bedieningselementen	Draaiknop 3 niveaus + booster Afstandsbediening (optioneel) Dialogue System 
Geluidsniveau	Min. snelheid 48 dB(A) Max. snelheid 60 dB(A)
Motor	600 m ³ /h
Filter	Verwijderbare en wasbare metalen vetfilter Gecombineerde, regenererbare Carbon.Zeo-filter
Verlichting	LED 4x1,2 W - 4200 K
Spanning / Frequentie	220-240 V / 50-60 Hz
Minimale afstand tot de plaat	Inductie: 52 cm / Gas: 56 cm
Gewicht	21 kg

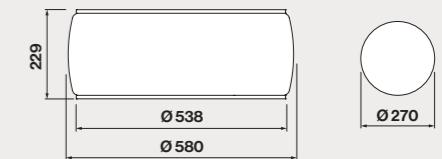

Wit geschilderde
plafondophanging:
verstelbare kabels
van 44 tot 110 cm
inbegrepen

Code	Beschrijving
SOFFIO58W	Soffio - 58 cm - Eiland - Wit Murano-glas - recirculatie - 600 m ³ /h
Toebehoren	
105080053	Afstandsbediening
KACL.143	Stalen kabels, instelbaartot 340 cm



Dama

Revolutionair design

Het lijkt misschien op een verfijnde grote hanglamp, maar in werkelijkheid verbergt Dama een recirculatie-afzuigkap met maximale prestaties.

Dit dankzij de Circle.Tech-technologie waarmee de afzuigkap is uitgerust en waarin materialen van natuurlijke oorsprong worden gebruikt, zoals zeoliet en actieve koolstof, om geuren met maximale efficiëntie vast te houden.

De afzuigkap is verkrijgbaar in verschillende afwerkingen, waaronder koper en gelakt staal, en heeft een gestileerd design, versierd met een sfeervolle LED-verlichting.

Een unieke synthese van functionaliteit en emotie, geboren uit het onderzoek van Falmec om uitzonderlijke resultaten te bieden in afzuiging, recirculatie en stilte, met een originele benadering in het design.







Dama

Ontwerp: Falmec Lab



Installatie	Eiland
Werkingsmodus	Recirculatie
Afmetingen	Ø 60 cm
Materialen / Afwerkingen	Scotch Brite-gepolijst RVS (AISI 304) / gelakt staal, wit / gunmetal / koper
Kenmerken	Randafzuiging rond een paneel van gehard glas Technologie van Circle.Tech Omgevingsverlichting
Bedieningselementen	Draaiknop 3 niveaus + booster Afstandsbediening (optioneel) Dialogue System
Geluidsniveau	Min. snelheid 48 dB(A) Max. snelheid 60 dB(A)
Motor	600 m ³ /h
Filter	Verwijderbare en wasbare metalen vetfilter Gecombineerde, regenererbare Carbon.Zeo-filter
Verlichting	LED 4x1,2 W - 4200 K
Spanning / Frequentie	220-240 V / 50-60 Hz
Minimale afstand tot de plaat	Inductie: 52 cm / Gas: 56 cm
Gewicht	21 kg

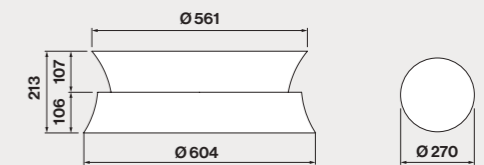

Wit geschilderde
plafondophanging:
verstelbare kabels
van 44 tot 110 cm
inbegrepen

Code	Beschrijving
DAMA60IN	Dama - 60 cm - Eiland - RVS - recirculatie - 600 m ³ /h
DAMA60W	Dama - 60 cm - Eiland - wit - recirculatie - 600 m ³ /h
DAMA60GM	Dama - 60 cm - Eiland - gunmetal - recirculatie - 600 m ³ /h
DAMA60K	Dama - 60 cm - Eiland - koper - recirculatie - 600 m ³ /h
Toebehoren	
105080053	Afstandsbediening
KACL.143	Stalen kabels, instelbaartot 340 cm

Mare E.ion

Een sfeer van welzijn

Gekenmerkt door een elegant en levendig design, is Mare E.ion discreet geïntegreerd in de keukenomgeving.

De ronde structuur, gemaakt van wit of zwart glas, bevat de exclusieve E.ion System-technologie die de lucht in de keuken voortdurend analyseert en op een speciaal display weergeeft in de vorm van een blad dat afhankelijk van de kwaliteit van de omgevingslucht van kleur verandert.

Dankzij gecontroleerde bipolaire ionisatie neutraliseert Mare E.ion niet alleen geuren, maar reproduceert het ook de eigenschappen van lucht in niet-verontreinigde omgevingen. Een schone lucht, die een positief effect kan hebben op het welzijn van mensen. In de automatische modus werkt het geruisloos, om een gezonde en natuurlijke omgeving te herstellen en te behouden.





Mare E.ion

Ontwerp: atelier Pareschi



Installatie
Werkingmodus
Afmetingen
Materialen / Afwerkingen

Eiland
 Recirculatie
 66 cm
 Zwart / wit glas



Kenmerken
Bedieningselementen

Randafzuiging rond een paneel van gehard glas
 E.ion System luchtzuiveringstechnologie
 Touch-panel
 3 niveaus + booster
 Luchtkwaliteitsindicator
 Automatische modus

Geluidsniveau

Min. snelheid 56 dB(A)
 Max. snelheid 63 dB(A)

Motor

450 m³/h

Filter

Verwijderbare en wasbare metalen vetfilter
 Gecombineerde, regenererbare Carbon.Zeo-filter

Verlichting

LED 4x1,2 W - 3200 K

Spanning / Frequentie

220-240 V / 50-60 Hz

Minimale afstand tot de plaat

Inductie: 52 cm / Gas: 60 cm

Gewicht

29 kg

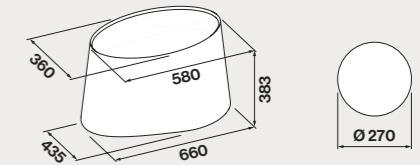

Wit geschilderde
 plafondophanging:
 verstelbare kabels
 van 44 tot 110 cm
 inbegrepen

Code	Beschrijving
MAREE66W	Mare E.ion 66 cm - wit glas - recirculatie - 450 m ³ /h
MAREE66BL	Mare E.ion 66 cm - zwart glas - recirculatie - 450 m ³ /h
Toebehoren	
KACL.140	E.ion-kabelverlenging aanpasbaar tot 240 cm



Sophie

Ontwerp: Falmecc Lab



Installatie	Eiland
Werkingsmodus	Recirculatie
Afmetingen	Ø 54 cm
Materialen / Afwerkingen	Antiek koper / wit / antiek messing antraciet / tin
Kenmerken	Perimetrische afzuiging rond een paneel van verlicht glas Omgevingsverlichting Technologie van Circle.Tech
Bedieningselementen	Draaiknop 3 niveaus + booster Afstandsbediening (optioneel) Dialogue System
Geluidsniveau	Min. snelheid 47 dB(A) Max. snelheid 60 dB(A)
Ventilator	600 m ³ /h
Filter	Verwijderbare en wasbare metalen vetfilter Gecombineerde, regenererbare Carbon.Zeo-filter
Verlichting	LED-strip - 2700 / 5600 K Dynamische verlichting
Spanning / Frequentie	220-240 V / 50-60 Hz
Minimale afstand tot de plaat	Inductie: 52 cm / Gas: 53 cm
Gewicht	21 kg

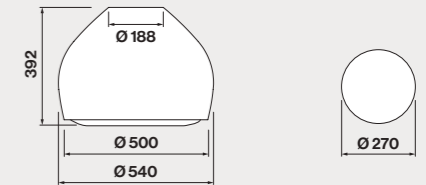

Wit geschilderde
plafondophanging:
verstelbare kabels
van 44 tot 110 cm
inbegrepen

Code	Beschrijving
SOPHIE54VK	Sophie ø54 cm - 600 m ³ /h - recirculatie - antiëkkoper
SOPHIE54W	Sophie ø54 cm - 600 m ³ /h - recirculatie - wit
SOPHIE54VM	Sophie ø54 cm - 600 m ³ /h - recirculatie - antiek messing
SOPHIE54A	Sophie ø54 cm - 600 m ³ /h - recirculatie - antraciet
SOPHIE54T	Sophie ø54 cm - 600 m ³ /h - recirculatie - Tin
Toebehoren	
105080053	Afstandsbediening
KACL.143	Stalen kabels, instelbaar tot 340 cm





Sophie Lamp

Ontwerp: Falmecc Lab

Installatie

Eiland

Afmetingen

Ø 22 cm

Materialen / Afwerkingen

Antiek koper / wit / antiek messing
antraciet / tin



Verlichting

LED-strip - 5600 K

De lamp werkt niet als afzuigkap

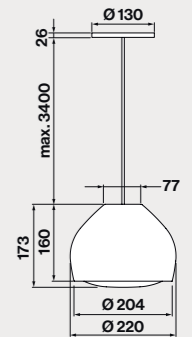

Code	Beschrijving
Lampen	
KACL.162#A4F	Sophie lamp ø220 mm - versleten koper
KACL.162#B4F	Sophie lamp ø220 mm - wit
KACL.162#E4F	Sophie lamp ø220 mm - versleten messing
KACL.162#J4F	Sophie lamp ø220 mm - antraciet
KACL.162#V4F	Sophie lamp ø220 mm - tin



Wand / Eiland

De wand-afzuigkap is van oudsher het meest voorkomende type en staat garant voor een optimale kookluchtafvoer. Door functionaliteit en esthetiek te combineren, vertegenwoordigt het een karakteristiek element van de keuken en verrijkt het de omgeving met de persoonlijkheid van het design en de materialen. Onder de wand-afzuigkappen garanderen de hoofdvrije modellen een betere ergonomie, dankzij hun 'verticale' design, dat de grootte van de afzuigkap zelf minimaliseert.



Lumina NRS

Verfijnde details

De Lumina NRS-afzuigkap vestigt de aandacht voor detail en constructieve vaardigheid van Falmec perfect uit, benadrukt door het stalen frontale frame waarin het glazen paneel perfect is geïntegreerd. Verkrijgbaar in verschillende afwerkingen is dit een hoogwaardig constructief en esthetisch detail. Uitgerust met randafzuiging wordt de

afzuigkap ook gekenmerkt door een heldere, op het glazen frontpaneel aangebrachte verlichtingslijn, die meer charme aan dit product toevoegt en helpt om een mooie sfeer in de keuken te creëren.

Tot slot is Lumina uitgerust met de Silence NRS-technologie (Noise Reduction System), voor een absoluut stille keukenomgeving.







Lumina NRS

Ontwerp: Falmecc Lab



Installatie	Wand / Eiland
Werkingmodus	Afvoer naar buiten / Recirculatie
Afmetingen	Wand: 90 / 120 cm Eiland: 90 cm
Materialen / Afwerkingen	Scotch Brite-gepolijst RVS (AISI 304) Frontpaneel van gehard gelakt glas en staal / zwart / wit Frontkader van RVS (AISI 304)
Kenmerken	Randafzuiging Silence NRS-technologie
Bedieningselementen	Touch-panel 3 niveaus + booster
Geluidsniveau	Min. snelheid 37 dB(A) Max. snelheid 46 dB(A)
Motor	800 m ³ /h
Filter	Verwijderbare en wasbare metalen vetfilter Gecombineerde Carbon.Zeo Microtech-filter, regeneerebaar (optioneel)
Verlichting	Wand 90 cm: Neon 1x21 W Wand 120 cm: Neon 1x28 W Eiland 90 cm: Neon 2x21 W
Spanning / Frequentie	220-240 V / 50-60 Hz
Minimale afstand tot de plaat	Inductie: 52 cm / Gas: 65 cm
Gewicht	Wand: 36 / 41 kg Eiland: 45 kg
Energieklasse	B / C

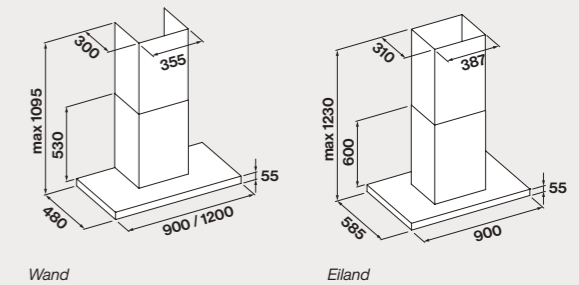

Code	Beschrijving
LUMIN90W3	Lumina NRS - wand 90 cm - RVS - 800 m ³ /h
LUMIN90W3BL	Lumina NRS - wand 90 cm - zwart - 800 m ³ /h
LUMIN120W3	Lumina NRS - wand 120 cm - RVS - 800 m ³ /h
LUMIN120W3BL	Lumina NRS - wand 120 cm - zwart - 800 m ³ /h
LUMIN90E3	Lumina NRS - eiland 90 cm - RVS - 800 m ³ /h
LUMIN90E3BL	Lumina NRS - eiland 90 cm - zwart - 800 m ³ /h
Toebehoren	
KACL.570#I	Verlenging schachtverlenging h 700 - wand
KACL.571#I	Verlenging schachtverlenging h 960 - wand
KACL.572#I	Verlenging schachtverlenging h 1200 - eiland
KACL.1039	Carbon.Zeo Microtech-filter, regeneerebaar
KACL.400	Geluidsdemper NRS serie



Plane

Functionaliteit en esthetiek

Strakke vormen en functionaliteit kenmerken Plane Plus: een afzuigkap die is ontworpen om zich naadloos in verschillende omgevingen te integreren. De waarde van Plane Plus valt op door de perfectie van de constructieve details: een afzuigkap die functionaliteit combineert met een strak en essentieel design, verkrijgbaar in verschillende afwerkingen. Het perimetrische afzuigpaneel zorgt voor



eenvoudige reiniging en verbetert ook de afzuigprestaties en het onderhoudsgemak. Uitstekende verlichting van de kookzone is mogelijk dankzij de LED-strips, voorzien van dynamische en dimbare lichtbronnen, om altijd de juiste sfeer te kunnen creëren. Hieraan toegevoegd zijn de exclusieve innovaties van Falmec, om de levenskwaliteit in de keuken te verbeteren en met de absolute stilte van het NRS-systeem.





Plane

Ontwerp: Falmecc Lab

Installatie	Wand / Eiland
Werkingsmodus	Afvoer naar buiten / Recirculatie
Afmetingen	90 / 120 cm
Materialen / Afwerkingen	Scotch Brite-gepolijst RVS (AISI 304) Zwart/wit gelakt staal
	
Kenmerken	Randafzuiging
Bedieningselementen	Elektronisch toetsenbord 3 niveaus + booster Afstandsbediening (optioneel) Dialogue System 
Geluidsniveau	Min. snelheid 51 dB(A) Max. snelheid 66 dB(A)
Motor	800 m ³ /h Motor op afstand (optioneel)
Filter	Verwijderbare en wasbare metalen vetfilter Gecombineerde Carbon.Zeo-filter (optioneel)
Verlichting	LED-strip - 2700 / 5600 K Dynamische en dimbare verlichting
Spanning / Frequentie	220-240 V / 50-60 Hz
Minimale afstand tot de plaat	Inductie: 52 cm / Gas: 60 cm
Gewicht	Wand: 23 / 27 kg Eiland: 33 / 37 kg
Energieklasse	A / B

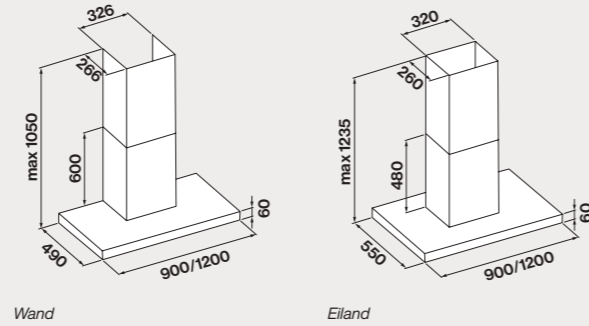



Code	Beschrijving
PLANEPLUS90W3	Plane Plus - wand - 90 cm - RVS - 800 m ³ /h
PLANEPLUS90W3BL	Plane Plus - wand - 90 cm - zwart - 800 m ³ /h
PLANEPLUS90W3W	Plane Plus - wand - 90 cm - wit - 800 m ³ /h
PLANEPLUS120W3	Plane Plus - wand - 120 cm - RVS - 800 m ³ /h
PLANEPLUS120W3BL	Plane Plus - wand - 120 cm - zwart - 800 m ³ /h
PLANEPLUS120W3W	Plane Plus - wand - 120 cm - wit - 800 m ³ /h
PLANEPLUS90E3	Plane Plus - eiland - 90 cm - RVS - 800 m ³ /h
PLANEPLUS90E3BL	Plane Plus - eiland - 90 cm - zwart - 800 m ³ /h
PLANEPLUS90E3W	Plane Plus - eiland - 90 cm - wit - 800 m ³ /h
PLANEPLUS120E3	Plane Plus - eiland - 120 cm - RVS - 800 m ³ /h
PLANEPLUS120E3BL	Plane Plus - eiland - 120 cm - zwart - 800 m ³ /h
PLANEPLUS120E3W	Plane Plus - eiland - 120 cm - wit - 800 m ³ /h
Toebehoren	
KACL.1039	Carbon.Zeo Microtech-filter regenererbaar
105080053	Afstandsbediening
KACL.1032#IF	Schacht verlenging - wand h 700 - RVS
KACL.1032#NF	Schacht verlenging - wand h 700 - zwart
KACL.1032#BF	Schacht verlenging - wand h 700 - wit
KACL.1033#IF	Schacht verlenging - wand h 960 - RVS
KACL.1033#NF	Schacht verlenging - wand h 960 - zwart
KACL.1033#BF	Schacht verlenging - wand h 960 - wit
KACL.557#I	Schacht verlenging - eiland h1200 - RVS
KACL.557#N	Schacht verlenging - eiland h1200 - zwart
KACL.557#B	Schacht verlenging - eiland h 1200 - wit

Plane NRS

Ontwerp: Falmecc Lab



Installatie	Wand / Eiland
Werkingsmodus	Afvoer naar buiten / Recirculatie
Afmetingen	Wand: 90 / 120 cm Eiland: 90 cm
Materialen / Afwerkingen	Scotch Brite-gepolijst RVS (AISI 304) Zwart gelakt staal
	
Kenmerken	Randafzuiging Silence NRS-technologie
Bedieningselementen	Elektronisch toetsenbord 3 niveaus + booster Dialogue System 
Geluidsniveau	Min. snelheid 37 dB(A) Max. snelheid 46 dB(A)
Motor	800 m ³ /h
Filter	Verwijderbare en wasbare metalen vetfilter Gecombineerde Carbon.Zeo Microtech-filter (optioneel)
Verlichting	LED-strip - 2700 / 5600 K Dynamische en dimbare verlichting
Spanning / Frequentie	220-240 V / 50-60 Hz
Minimale afstand tot de plaat	Inductie: 52 cm / Gas: 60 cm
Gewicht	Wand: 34 / 36 kg Eiland: 42 kg
Energieklasse	B

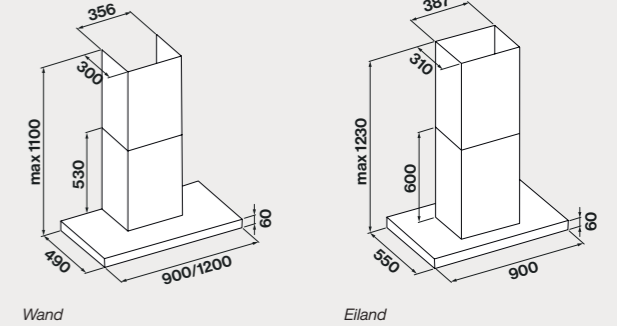

Code	Beschrijving
PLANEPLUS90W3N	Plane Plus NRS - wand - 90 cm - RVS - 800 m ³ /h
PLANEPLUS90W3NBL	Plane Plus NRS - wand - 90 cm - zwart - 800 m ³ /h
PLANEPLUS120W3N	Plane Plus NRS - wand - 120 cm - RVS - 800 m ³ /h
PLANEPLUS120W3NBL	Plane Plus NRS - wand - 120 cm - zwart - 800 m ³ /h
PLANEPLUS90E3N	Plane Plus NRS - eiland - 90 cm - RVS - 800 m ³ /h
PLANEPLUS90E3NBL	Plane Plus NRS - eiland - 90 cm - zwart - 800 m ³ /h
Toebehoren	
KACL.1039	Carbon.Zeo Microtech-filter regenererbaar
105080053	Afstandsbediening
KACL.570#I	Schacht verlenging - wand h 700 - RVS
KACL.571#I	Schacht verlenging - wand h 960 - RVS
KACL.571#N	Schacht verlenging - wand h 960 - zwart
KACL.572#I	Schacht verlenging - eiland h1200 - RVS
KACL.572#N	Schacht verlenging - eiland h1200 - zwart

Lumen

Tijdloos design

Een model voor Falmecc dat bestand is tegen het verstrijken van de tijd. Dankzij het gestroomlijnde ontwerp, technisch en altijd up-to-date design, gekenmerkt door het zichtbare stalen filter. De lichtlijn, geplaatst aan de voorkant, geeft de keuken een aangenaam lichteffect.

De krachtige motor met elektronische regeling garandeert uitstekende afzuigprestaties. In de versie met de exclusieve NRS (Noise Reduction System)-technologie, bereikt de afzuigkap een ongelooflijk stil geluidsniveau.



Lumen

Ontwerp: Falmecc Lab

Installatie	Wand / Eiland
Werkingsmodus	Afvoer naar buiten / Recirculatie
Afmetingen	Wand: 60 / 90 / 120 cm Eiland: 90 / 120 cm
Materialen / Afwerkingen	Scotch Brite-gepolijst RVS (AISI 304)
Bedieningselementen	Touch-panel 3 niveaus + booster Dialogue System 
Geluidsniveau	Min. snelheid 49 dB(A) Max. snelheid 62 dB(A)
Motor	800 m ³ /h
Filter	Verwijderbare en wasbare metalen vetfilter Koolstoffilter Strip led 4000 K
Verlichting	
Spanning / Frequentie	220-240 V / 50-60 Hz
Minimale afstand tot de plaat	Inductie: 52 cm / Gas: 63 cm
Gewicht	Wand: 17/19/23 kg Eiland: 31/35 kg
Energieklasse	B / C

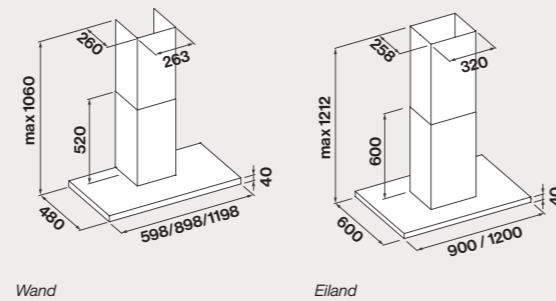

Code	Beschrijving
LUMEN60W3	Lumen - wand 60 cm - RVS - 800 m ³ /h
LUMEN90W3	Lumen - wand 90 cm - RVS - 800 m ³ /h
LUMEN120W3	Lumen - wand 120 cm - RVS - 800 m ³ /h
LUMEN90E3	Lumen - eiland 90 cm - RVS - 800 m ³ /h
LUMEN120E3	Lumen - eiland 120 cm - RVS - 800 m ³ /h
Toebehoren	
KACL.510#1	Schachtverlenging h 700 - wand
KACL.512#1	Schachtverlenging h 960 - wand
KACL.557#1	Schachtverlenging h 1200 - eiland

Lumen NRS

Ontwerp: Falmecc Lab



Installatie	Wand / Eiland
Werkingsmodus	Afvoer naar buiten / Recirculatie
Afmetingen	90 cm
Materialen / Afwerkingen	Scotch Brite-gepolijst RVS (AISI 304)
Kenmerken	Silence NRS-technologie
Bedieningselementen	Touch-panel 3 niveaus + booster Dialogue System 
Geluidsniveau	Min. snelheid 37 dB(A) Max. snelheid 46 dB(A)
Motor	800 m ³ /h
Filter	Verwijderbare en wasbare metalen vetfilter Gecombineerde Carbon.Zeo Microtech-filter, regenererbaar (optioneel) Strip led 4000 K
Verlichting	
Spanning / Frequentie	220-240 V / 50-60 Hz
Minimale afstand tot de plaat	Inductie: 52 cm / Gas: 63 cm
Gewicht	Wand: 30 kg Eiland: 40 kg
Energieklasse	B

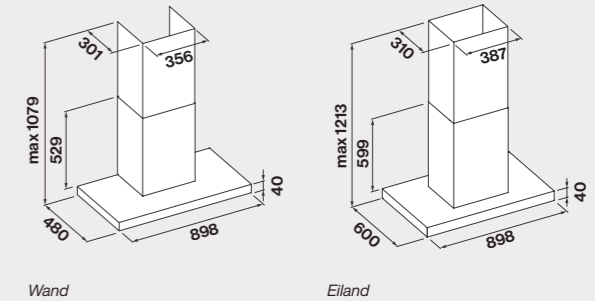

Code	Beschrijving
LUMEN90EN	Lumen NRS - eiland 90 cm - RVS - 800 m ³ /h
LUMEN90WN	Lumen NRS - wand 90 cm - RVS - 800 m ³ /h
Toebehoren	
KACL.1039	Carbon.Zeo Microtech-filter, regenererbaar
KACL.400	Geluidsdemper, NRS Serie
KACL.570#1	Schachtverlenging h 700 - wand
KACL.571#1	Schachtverlenging h 960 - wand



Polar

Architectonische fascinatie

Polar is een essentieel en sober ontwerpelement. Het onderscheidt zich door de kolomvorm die een integraal onderdeel van de architectuur wordt en die perfect in vele omgevingen past, ook dankzij de verschillende beschikbare afwerkingen.

Het design leent zich ook voor installatie boven een eiland, waardoor de grootste ontwerpvrijheid mogelijk is. Het onderste gedeelte wordt gekenmerkt door een zichtbare stalen filter: een detail dat Polar een technologische esthetiek geeft die doet denken aan professionele keukens.







Polar

Ontwerp: Falmecc Lab

Installatie	Eiland / wand
Werkingmodus	Afvoer naar buiten / Recirculatie
Afmetingen	Ø 35 cm
Materialen / Afwerkingen	Scotch Brite-gepolijst RVS (AISI 304) Zwart/wit/koper/goud gelakt staal
Kenmerken	Stalen topfilter
Bedieningselementen	Elektronisch toetsenbord 3 niveaus + booster
Geluidsniveau	Min. snelheid 48 dB(A) Max. snelheid 61 dB(A)
Motor	800 m ³ /h Motor op afstand (optioneel)
Filter	Vet-topfilter, verwijderbaar en wasbaar Type 6 koolstoffilter
Verlichting	LED 3x1,2 W - 3200 K
Spanning / Frequentie	220-240 V / 50-60 Hz
Minimale afstand tot de plaat	Inductie: 52 cm / Gas: 60 cm
Gewicht	Wand: 16 kg Eiland: 24 kg
Energieklasse	B

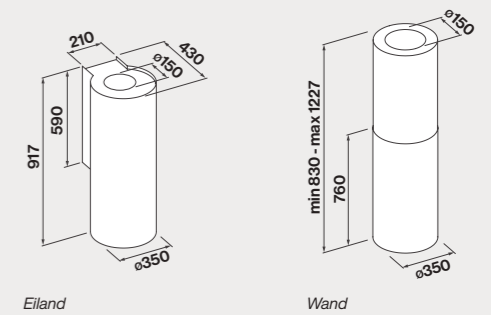

Code	Beschrijving
POLAR35W3W	Polar wand 35 cm - wit - 800 m ³ /h
POLAR35W3BL	Polar wand 35 cm - zwart - 800 m ³ /h
POLAR35WK	Polar wand 35 cm - koper - 800 m ³ /h
POLAR35WG	Polar wand 35 cm - goud - 800 m ³ /h
POLAR35E3W	Polar eiland 35 cm - wit - 800 m ³ /h
POLAR35E3BL	Polar eiland 35 cm - zwart - 800 m ³ /h
POLAR35EK	Polar eiland 35 cm - koper - 800 m ³ /h
POLAR35EG	Polar eiland 35 cm - goud - 800 m ³ /h
POLAR35W3	Polar eiland 35 cm - RVS - 800 m ³ /h
POLAR35E3	Polar eiland 35 cm - RVS - 800 m ³ /h
Toebehoren	
103050091	Ronde actieve koolstoffilter - type 6

Mira

Essentiële afmetingen

Met zijn geometrische lijnen en monochrome look is de Mira Plus afzuigkap een echt element van binnenhuisarchitectuur, ideaal voor de meest essentiële en strakke keukens ontwerpen. Ze is verkrijgbaar met verschillende afwerkingen en in verschillende installatie mogelijkheden, zowel aan de muur

als boven een eiland, en past met veelzijdigheid in elke ruimte en in elk inrichtingsproject. De Ledverlichting, instelbaar in zowel intensiteit als tint, creëert een aangename sfeer in de keuken. Mira Plus is ook uitgerust met randafzuiging, die effectief en eenvoudig te reinigen is.





Mira

Ontwerp: Falmecc Lab

Installatie	Eiland / wand
Werkingsmodus	Afvoer naar buiten / Recirculatie
Afmetingen	Ø 35 cm
Materialen / Afwerkingen	RVS / zwart / wit
Kenmerken	Stalen topfilter
Bedieningselementen	Elektronisch toetsenbord 3 niveaus + booster
Geluidsniveau	Min. snelheid 45 dB(A) Max. snelheid 55 dB(A)
Motor	800 m ³ /h Motor op afstand (optioneel)
Filter	Vet-topfilter, verwijderbaar en wasbaar Type 6 koolstoffilter (optioneel)
Verlichting	Dynamische en dimbare verlichting Strip led (2700 - 5600 K)
Spanning / Frequentie	220-240 V / 50-60 Hz
Minimale afstand tot de plaat	Inductie: 52 cm / Gas: 60 cm
Gewicht	16 / 32 kg
Energieklasse	B

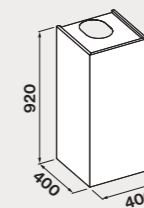

Eiland

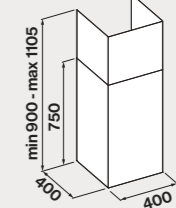

Eiland telescoop

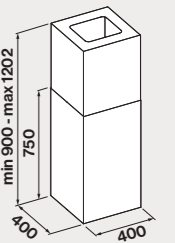

Wand

Code	Beschrijving
MIRAPLUS40W3W	Mira - Plus - wand 40 cm - wit - 800 m ³ /h
MIRAPLUS40W1	Mira - Plus - wand 40 cm - RVS - 800 m ³ /h
MIRAPLUS40W1T	Mira - Plus - wand 40 cm - RVS - Telescoop - 800 m ³ /h
MIRAPLUS40W3BL	Mira - Plus - wand 40 cm - zwart - 800 m ³ /h
MIRAPLUS40E3W	Mira - Plus - eiland 40 cm - wit - 800 m ³ /h
MIRAPLUS40E1	Mira - Plus - eiland 40 cm - RVS - 800 m ³ /h
MIRAPLUS40E3BL	Mira - Plus - eiland 40 cm - zwart - 800 m ³ /h
Toebehoren	
1030500091	Koolstoffilter type 6 vervanging

Wand

De wandkap is traditioneel het meest voorkomende type en zorgt voor een optimale afzuiging van kookdampen. Door de combinatie van functionaliteit en esthetiek vormt ze een onderscheidend element in de keukenopstelling en verrijkt ze de omgeving met de persoonlijkheid van haar ontwerp en materialen. Van de wandafzuigkappen garanderen de schuine afzuigkappen een grotere capaciteit, dankzij hun “verticale” ontwerp dat de afmetingen van de afzuigkap zelf verkleint.





Stream

Ontwerp: Falmecc Lab

Installatie	Wand
Werkingmodus	Afvoer naar buiten / Recirculatie
Afmetingen	90 cm
Materialen / Afwerkingen	RVS 
Bedieningselementen	Touch-panel 3 niveaus + booster
Geluidsniveau	Min. snelheid 49 dB(A) Max. snelheid 62 dB(A)
Motor	600 m ³ /h Motor op afstand (optioneel)
Filter	Verwijderbare en wasbare zwarte metalen vetfilter Koolstoffilter
Verlichting	LED 2x1,2 W (3200 K)
Spanning / Frequentie	220-240 V / 50-60 Hz
Minimale afstand tot de plaat	Inductie: 52 cm / Gas: 63 cm
Gewicht	17 kg
Energieklasse	B

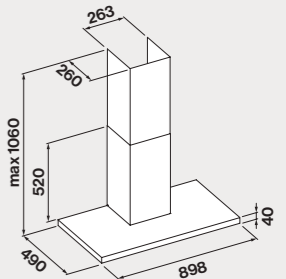

Code	Beschrijving
STREAM90W3	Stream - RVS - 90 cm - 800 m ³ /h
Toebehoren	
103050107	Koolstoffilter - 231,4 mm x 210 mm - Type 3
KACL.510#I	Schachtverlenging h 700 - wand
KACL.512#I	Schachtverlenging h 960 - wand



Mercurio

Elegantie voor elke dag

Essentieel en strak vormgegeven, met matzwarte en roestvrijstalen afwerkingen, wordt de Mercurio-wand-afzuigkap gepresenteerd als een onmisbaar en toegankelijk product, maar altijd met de kwaliteit, prestaties en aandacht voor detail die alle Falmec-producten kenmerken. De functionaliteit wordt aangevuld met LED-verlichting, waarmee u zowel de intensiteit van het licht als de kleurwarmte

kunt regelen, dankzij de Dynamic LED Light-technologie, om verlichting te creëren die is aangepast aan elke behoefte en situatie.

Bovendien is het apparaat uitgerust met een geïntegreerde ontvanger voor afstandsbediening of rechtstreeks vanaf de Falmec-inductieplaten, via de Dialogue System-technologie.





Mercurio

Ontwerp: Falmecc Lab

Installatie	Wand
Werkingsmodus	Afvoer naar buiten / Recirculatie
Afmetingen	60 / 90 cm
Materialen / Afwerkingen	Scotch Brite-gepolijst RVS (AISI 304) Zwart gelakt staal
Bedieningselementen	Elektronisch toetsenbord 3 niveaus Afstandsbediening (optioneel) Dialogue System
Geluidsniveau	Min. snelheid 47 dB(A) Max. snelheid 56 dB(A)
Motor	600 m ³ /h
Filter	Verwijderbare en wasbare metalen vetfilter (zwart of RVS) Type 3 koolstoffilter (optioneel)
Verlichting	LED 2700 / 5600 K Dynamische en dimbare verlichting
Minimale afstand tot de plaat	Inductie: 52 cm / Gas: 63 cm
Gewicht	14 / 15 kg
Energieklasse	B

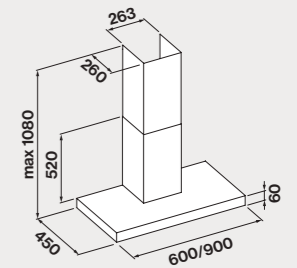

Code	Beschrijving
MERC60W3	Mercurio 60 cm - wand - RVS - 600 m ³ /h
MERC90W3	Mercurio 90 cm - wand - RVS - 600 m ³ /h
MERC60W3BL	Mercurio 60 cm - wand - zwart - 600 m ³ /h
MERC90W3BL	Mercurio 90 cm - wand - zwart - 600 m ³ /h
Toebehoren	
KACL.510#3	Schacht verlenging - wand - h 700 - staal
KACL.512#3	Schacht verlenging - wand - h 960 - staal
KACL.512#N	Schacht verlenging - wand - h 960 - zwart
103050107	Actieve koolstoffiltervierkant - type 3
105080053	Afstandsbediening



Mizar

Ontwerp: Falmecc Lab

Installatie	Wand
Werkingmodus	Afvoer naar buiten / Recirculatie
Afmetingen	60 / 90 cm
Materialen / Afwerkingen	RVS 
Bedieningselementen	Touch-panel 3 niveaus + booster
Geluidsniveau	Min. snelheid 49 dB(A) Max. snelheid 62 dB(A)
Motor	800 m ³ /h Motor op afstand (optioneel)
Filter	Verwijderbare en wasbare zwarte metalen vetfilter Koolstoffilter
Verlichting	LED 2x1,2 W - 3200 K
Spanning / Frequentie	220-240 V / 50-60 Hz
Minimale afstand tot de plaat	Inductie: 52 cm / Gas: 63 cm
Gewicht	15 / 17 kg
Energieklasse	B

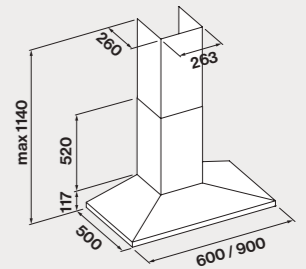

Code	Beschrijving
MIZAR60W3	Mizar - RVS - 60 cm - 800 m ³ /h
MIZAR90W3	Mizar - RVS - 90 cm - 800 m ³ /h
Toebehoren	
103050107	Koolstoffilter - 231,4 mm x 210 mm - Type 3
KACL.510#1	Schacht verlenging - wand - h 700 - RVS
KACL.512#1	Schacht verlenging - wand - h 960 - RVS



Fusion

Geraffineerde lineariteit

Fusion, een hoofd vrije wand-afzuigkap uit de Design-collectie, wordt essentieel gekenmerkt door geometrische lijnen en afwerkingen met elegante materiaaleffecten.

Zoals de naam al doet vermoeden, is Fusion een elegante mix van stijlen, dankzij het gesatineerde glas dat contrasteert met het glanzende profiel waar het discrete bedieningspaneel is ingewerkt. De krachtige motor en het

openingspaneel verhogen de capaciteit van de afzuigkap om kookdampen op te vangen.

Tot slot is de uitstekende zichtbaarheid in de kookzone gewaarborgd dankzij de dynamische en verstelbare verlichting, volledig geïntegreerd in de afzuigkap.

Fusion wordt geleverd in recirculatieversie, voor het inbrengen van de Carbon.Zeo-antigeurfilter, die in de afzuigkapbehuizing kan worden geïnstalleerd.







Fusion

Ontwerp: Falmec Lab

Installatie	Wand
Werkingmodus	Afvoer naar buiten / Recirculatie
Afmetingen	85 cm
Materialen / Afwerkingen	Gelakt staal en glanzend satijnzwart glas in het midden
Kenmerken	Glas met afzuigopening
Bedieningselementen	Touch-panel 3 niveaus + booster Afstandsbediening (optioneel) Dialogue System 
Geluidsniveau	Min. snelheid 49 dB(A) Max. snelheid 63 dB(A)
Motor	800 m ³ /h Motor op afstand (optioneel)
Filter	Vet-topfilter, verwijderbaar en wasbaar (zwart) Gecombineerde Carbon.Zeo Microtech-filter, regenererbaar (optioneel)
Verlichting	Strip Led 5,8 W - 2700 K / 5600 K Dynamische en dimbare verlichting
Minimale afstand tot de plaat	Inductie: 52 cm / Gas: 52 cm
Gewicht	25 kg
Energieklasse	A

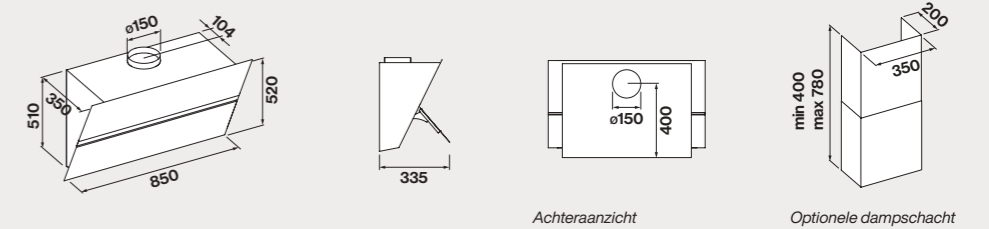

Code	Beschrijving
FUSION	Fusion 85 cm - hellend - zwart gesatineerd glas - 800 m ³ /h
Toebehoren	
105080053	Afstandsbediening
KCQAN.00#N	Schacht - zwart
KACL.1039	Carbon.Zeo Microtech-filter, regenererbaar



Verso

Verfijnde veelzijdigheid

Verso is een hoofd vrije afzuigkap, in lijn met nieuwe designtrends en gekenmerkt door een grote veelzijdigheid die het een esthetisch en functioneel element creëert dat geschikt is voor elk type keuken. Ontworpen met twee overlappende glazen panelen die de doorgang van de dampen mogelijk maken, is ze verkrijgbaar in varianten van 55 of 85 cm, met een verfijnde glanzende witte of zwarte afwerking.

Het bovenpaneel kan worden geopend en aangepast, afhankelijk van de afzuigbehoeften.

De prestaties worden gegarandeerd door de 800 m³/h-motor, die zowel aan de voorkant als aan de onderkant van de afzuigkap werkzaam is.

In de Easy-recirculatieversie is Verso ontworpen om te voldoen aan de praktische bruikbaarheid van de installatie en garandeert het uitzonderlijke efficiëntie dankzij de exclusieve Carbon.Zeo-filters.





Verso

Ontwerp: Falmec Lab

Installatie	Wand
Werkingmodus	Afvoer naar buiten / Recirculatie
Afmetingen	55 / 85 cm
Materialen / Afwerkingen	Gehard glas wit / zwart / grijs
Kenmerken	Bovenglas met opening om de afzuigcapaciteit te vergroten
Bedieningselementen	Touch-panel 3 niveaus + booster Afstandsbediening (optioneel) Dialogue System
Geluidsniveau	Min. snelheid 46 dB(A) Max. snelheid 58 dB(A)
Motor	800 m ³ /h Motor op afstand (optioneel)
Filter	Verwijderbare en wasbare metalen vetfilter Type 6 koolstoffilter (optioneel) Carbon.Zeo (optioneel)
Verlichting	LED 2x1,2 W - 2700 / 5600 K Dynamische verlichting
Spanning / Frequentie	220-240 V / 50-60 Hz
Minimale afstand tot de plaat	Inductie: 52 cm / Gas: 52 cm
Gewicht	16 / 19 kg
Energieklasse	A

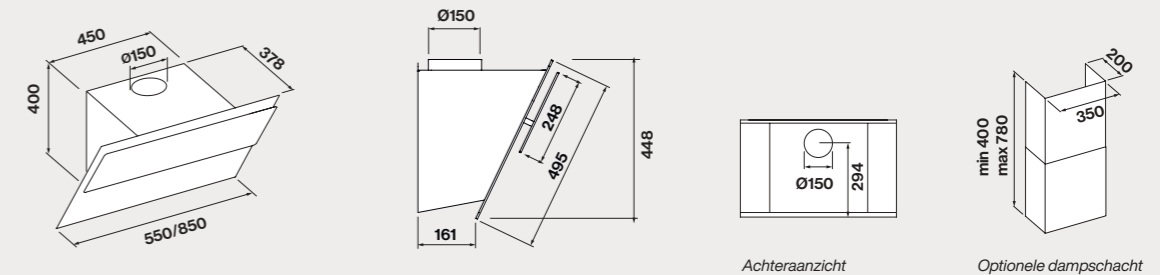

Achteraanzicht

Optionele dampschacht

Code	Beschrijving
VERSO55W/1	Verso 55 cm - hellend - wit glas - 800 m ³ /h
VERSO55BL/1	Verso 55 cm - hellend - zwart glas - 800 m ³ /h
VERSO55G/1	Verso 55 cm - hellend - grijs glas - 800 m ³ /h
VERSO85W/1	Verso 85 cm - hellend - wit glas - 800 m ³ /h
VERSO85BL/1	Verso 85 cm - hellend - zwart glas - 800 m ³ /h
VERSO85G/1	Verso 85 cm - hellend - grijs glas - 800 m ³ /h
Toebehoren	
103050091	Ronde actieve koolstoffilter ø170 mm - type 6
KACL.941	Externe Filterunit voor schuine modellen
KACL.958#NF	Externe Filterunit voor schuine modellen (zwart)
105080053	Afstandsbediening
KCQAN.00#B	Schacht verlenging - (wit)
KCQAN.00#N	Schacht verlenging - (zwart)

Verso Easy

Ontwerp: Falmecc Lab

Installatie Wand
Werkingsmodus Recirculatie
Afmetingen 55 / 85 cm
Materialen / Afwerkingen Gehard glas wit / zwart



Kenmerken Bovenglas met opening om de afzuigcapaciteit te vergroten

Bedieningselementen Touch-panel
 3 niveaus + booster
 Afstandsbediening (optioneel)
 Dialogue System

Geluidsniveau Min. snelheid 50 dB(A)
 Max. snelheid 65 dB(A)

Motor 800 m³/h

Filter Verwijderbare en wasbare metalen vetfilter
 Gecombineerde, regenererbare Carbon.Zeo-filter

Verlichting LED 2x1,2 W - 2700 / 5600 K
 Dynamische verlichting

Spanning / Frequentie 220-240 V / 50-60 Hz

Minimale afstand tot de plaat Inductie: 52 cm / Gas: 52 cm

Gewicht 15 / 18 kg

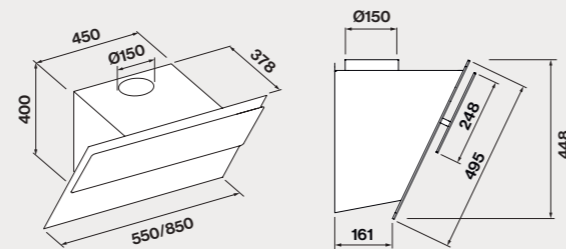

Code	Beschrijving
VERSO55WE	Verso Easy 55 cm - hellend - wit glas - recirculatie - 800 m ³ /h
VERSO55BLE	Verso Easy 55 cm - hellend - zwart glas - recirculatie - 800 m ³ /h
VERSO85WE	Verso Easy 85 cm - hellend - wit glas - recirculatie - 800 m ³ /h
VERSO85BLE	Verso Easy 85 cm - hellend - zwart glas - recirculatie - 800 m ³ /h
Toebehoren	
105080053	Afstandsbediening
KACL.967	Carbon.Zeo-filter, regenererbaar (vervanging)

Verso NRS

Ontwerp: Falmecc Lab



Installatie Wand
Werkingsmodus Afvoer naar buiten
Afmetingen 85 cm
Materialen / Afwerkingen Gehard glas wit / zwart



Kenmerken Bovenglas met opening om de afzuigcapaciteit te vergroten
 Silence NRS-technologie

Bedieningselementen Touch-panel
 3 niveaus + booster
 Afstandsbediening (optioneel)
 Dialogue System

Geluidsniveau Min. snelheid 37 dB(A)
 Max. snelheid 46 dB(A)

Motor 800 m³/h

Filter Verwijderbare en wasbare metalen vetfilter

Verlichting LED 2x1,2 W - 2700 / 5600 K
 Dynamische verlichting

Spanning / Frequentie 220-240 V / 50-60 Hz

Minimale afstand tot de plaat Inductie: 52 cm / Gas: 57 cm

Gewicht 33 kg

Energieklasse B

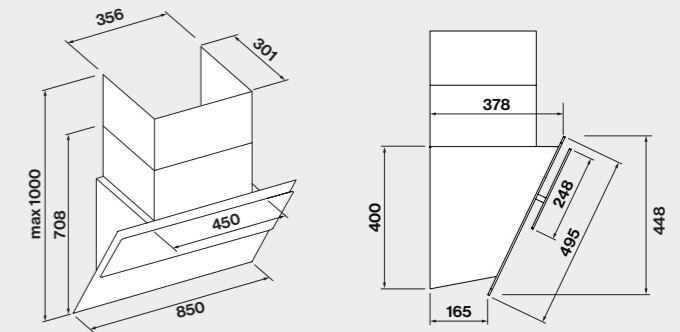

Code	Beschrijving
VERSO85WN	Verso NRS 85 cm - hellend - wit glas - 800 m ³ /h
VERSO85BLN	Verso NRS 85 cm - hellend - zwart glas - 800 m ³ /h
Toebehoren	
KACL.571#B	Schacht verlenging - wand h 960 - wit
KACL.571#N	Schacht verlenging - wand h 960 - zwart
105080053	Afstandsbediening
KACL.400	Geluidsdemper - NRS serie
KACL.959	High performance filter



Quasar

Ontwerp: Falmecc Lab

Installatie
Werkingsmodus
Afmetingen
Materialen / Afwerkingen

Wand
 Afvoer naar buiten / Recirculatie
 60 / 80 / 90 / 120 cm
 Wit / zwart



Kenmerken
Bedieningselementen

Neerklapbaar glazenpaneel met
 geïntegreerd touch-panel
 Glazen legbord (optioneel)

Geluidsniveau

Touch-panel
 3 niveaus + booster

Motor

800 m³/h
 Motor op afstand (optioneel)

Filter

Verwijderbare en wasbare zwarte metalen vetfilter
 Gecombineerde Carbon.Zeo-filter, regenererbaar
 (optioneel)

Verlichting

LED-strip - 2700 / 5600 K
 Dynamische verlichting

Spanning / Frequentie

220-240 V / 50-60 Hz

Minimale afstand tot de plaat

Inductie: 52 cm / Gas: 57 cm

Gewicht

26 / 31 / 33 / 41 kg

Energieklasse

A

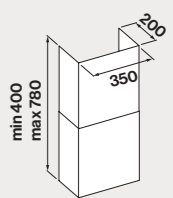
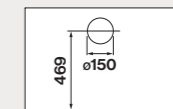
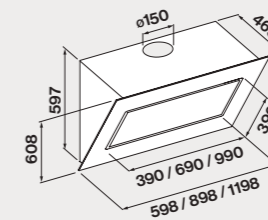

Code	Beschrijving
QUAS60W3W	Quasar - wit - 60 cm - 800 m ³ /h
QUAS60W3BL	Quasar - zwart - 60 cm - 800 m ³ /h
QUAS80W3W	Quasar - wit - 80 cm - 800 m ³ /h
QUAS80W3BL	Quasar - zwart - 80 cm - 800 m ³ /h
QUAS90W3W	Quasar - wit - 90 cm - 800 m ³ /h
QUAS90W3	Quasar - grijs - 90 cm - 800 m ³ /h
QUAS90W3BL	Quasar - zwart - 90 cm - 800 m ³ /h
QUAS120W3W	Quasar - wit - 120 cm - 800 m ³ /h
QUAS120W3BL	Quasar - zwart - 120 cm - 800 m ³ /h
Toebehoren	
KACL.941	Externe Filterunit voor schuine modellen
KACL.958#NF	Externe Filterunit voor schuine modellen (zwart)
KCQAN.00#I	Schachtverlenging inox



Flipper



Flipper

Ontwerp: Falmecc Lab

Installatie	Wand
Werkingsmodus	Afvoer naar buiten / Recirculatie
Afmetingen	55 / 85 cm
Materialen / Afwerkingen	Zwart / wit
	
Bedieningselementen	Touch-panel 3 niveaus + booster
Geluidsniveau	Min. snelheid 46 dB(A) Max. snelheid 58 dB(A)
Motor	750 m ³ /h Motor op afstand (optioneel)
Filter	Verwijderbare en wasbare zwarte metalen vetfilter Gecombineerde Carbon.Zeo-filter, regenererbaar (optioneel)
Verlichting	Led 2x1,2 W - 2700 K / 5600 K
Spanning / Frequentie	220-240 V / 50-60 Hz
Minimale afstand tot de plaat	Inductie: 52 cm / Gas: 52 cm
Gewicht	17 / 25 kg
Energieklasse	A

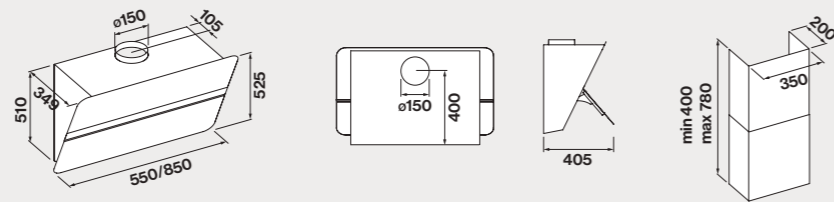

Code	Beschrijving
FLIPP55W	Flipper - wit glas - 55 cm - 800 m ³ /h
FLIPP55BL	Flipper - zwart glas - 55 cm - 800 m ³ /h
FLIPP85W	Flipper - wit glas - 85 cm - 800 m ³ /h
FLIPP85BL	Flipper - zwart glas - 85 cm - 800 m ³ /h
Toebehoren	
103050091	Koolstoffilter - Ø 169 mm - Type 6
KCQAN.00#B	Schacht - 200 x 350 mm - wit
KCQAN.00#N	Schacht - 200 x 350 mm - zwart

Flipper NRS

Ontwerp: Falmecc Lab

Installatie	Wand
Werkingsmodus	Afvoer naar buiten / Recirculatie
Afmetingen	85 cm
Materialen / Afwerkingen	Zwart / wit
	
Bedieningselementen	Touch-panel 3 niveaus + booster
Geluidsniveau	Min. snelheid 37 dB(A) Max. snelheid 46 dB(A)
Motor	800 m ³ /h Motor op afstand (optioneel)
Filter	Verwijderbare en wasbare zwarte metalen vetfilter Koolstoffilter (optioneel)
Verlichting	Led 2x1,2 W - 3200 K
Spanning / Frequentie	220-240 V / 50-60 Hz
Minimale afstand tot de plaat	Inductie: 52 cm / Gas: 52 cm
Gewicht	36 kg
Energieklasse	B

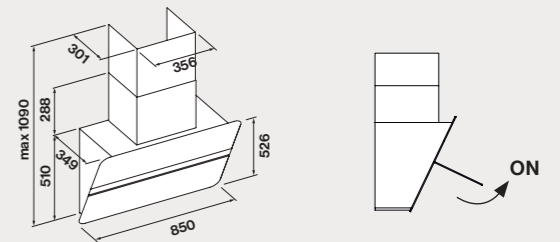

Code	Beschrijving
FLIPP85NW	Flipper NRS - wit glas - 85 cm - 800 m ³ /h
FLIPP85NBL	Flipper NRS - zwart glas - 85 cm - 800 m ³ /h
Toebehoren	
101078897	Koolstoffilter - wasbaar - 271,5 mm x 140,4 mm
KACL.400	Geluidsdemper - NRS serie
KACL.570#I	Schacht verlenging - wand h 700
KACL.571#I	Schacht verlenging - wand h 960
KACL.571#B	Schacht verlenging - wand h 960 - wit
KACL.571#N	Schacht verlenging - wand h 960 - zwart

Cover

Materiële schoonheid

Het materiaal wordt een expressiemiddel in de afzuigkap Cover, de nieuwe wandafzuigkap van Falmec.

Het openingspaneel van de voorkant heeft exclusieve afwerkingen, gemaakt met een mengsel van hars en klei en met de hand gespateld. Zowel verleidelijk voor het oog als om aan te raken, in warme aardetinten, zoals terracotta en zand, of in de intense

kleuren van steen en leisteen: de laatste kan ook worden gebruikt als krijtbord. De geraffineerde bekleding heeft specifieke behandelingen ondergaan om het duurzaam, hitte- en krasbestendig te maken. Het is ook gemakkelijk en eenvoudig schoon te maken met een vochtige doek.





Cover

Ontwerp: Falmecc Lab

Installatie

Werkingsmodus

Afmetingen

Materialen / Afwerkingen

Bedieningselementen

Geluidsniveau

Motor

Filter

Verlichting

Spanning / Frequentie

Minimale afstand tot de plaat

Gewicht

Energieklasse

Wand

Afvoer naar buiten / Recirculatie

85 cm

Marteric finish - glas



Touch-panel

3 niveaus + booster

Min. snelheid 44 dB(A)

Max. snelheid 61 dB(A)

600 m³/h

Motor op afstand (optioneel)

Verwijderbare en wasbare zwarte metalen vetfilter

Gecombineerde Carbon.Zeo Microtech-filter,

regeneereerbaar (optioneel)

Led 2x1,2 W - 2700 K / 5600 K

Dynamische verlichting

220-240 V / 50-60 Hz

Inductie: 52 cm / Gas: 52 cm

18 kg

B

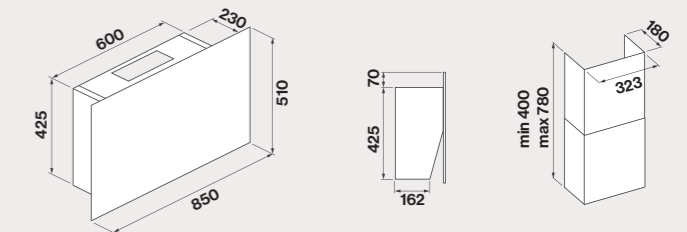

Code	Beschrijving
COVER85LK	Cover - leisteen - 85 cm - 600 m ³ /h
COVER85TK	Cover - terracotta - 85 cm - 600 m ³ /h
COVER85W	Cover - wit glas - 85 cm - 600 m ³ /h
COVER85BL	Cover - zwart glas - 85 cm - 600 m ³ /h
COVER85SK	Cover - steen - 85 cm - 600 m ³ /h
COVER85ZK	Cover - zand - 85 cm - 600 m ³ /h
Toebehoren	
KCCFN.00#B	Schacht - Cover - wit
KCCFN.00#N	Schacht - Cover - zwart
KACL.1039	Carbon.Zeo Microtech-filter, regeneereerbaar
105080053	Afstandsbediening

Tab

Ontwerp: Falmec Lab

Installatie

Werkingsmodus

Afmetingen

Materialen / Afwerkingen

Bedieningselementen

Geluidsniveau

Motor

Filter

Verlichting

Spanning / Frequentie

Minimale afstand tot de plaat

Gewicht

Energieklasse

Wand

Afvoer naar buiten / Recirculatie

60 / 80 cm

Zwart / wit gelakt staal



Touch-panel

3 niveaus + booster

Min. snelheid 46 dB(A)

Max. snelheid 58 dB(A)

800 m³/h

Motor op afstand (optioneel)

Verwijderbare en wasbare zwarte metalen vetfilter
Koolstoffilter

Led 4x1,2 W - 3200 K

220-240 V / 50-60 Hz

Inductie: 52 cm / Gas: 55 cm

17 / 21 kg

A

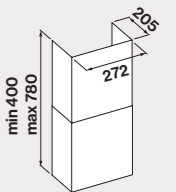
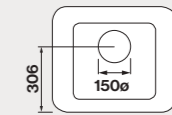
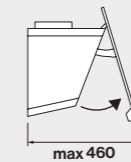
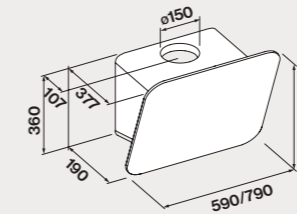

Code	Beschrijving
TAB60W	Tab - wit - 60 cm - 800 m ³ /h
TAB60BL	Tab - zwart - 60 cm - 800 m ³ /h
TAB80W	Tab - wit - 80 cm - 800 m ³ /h
TAB80BL	Tab - zwart - 80 cm - 800 m ³ /h
Toebehoren	
KTCN.001#B	Schacht - Tab 60 - 80 - wit
KTCN.001#I	Schacht - Tab 60 - 80 - RVS



Elios

Ontwerp: Falmec Lab

Installatie	Wand / hoek
Werkingmodus	Afvoer naar buiten / Recirculatie
Afmetingen	90 / 100 cm
Materialen / Afwerkingen	RVS 
Bedieningselementen	Touch-panel 3 niveaus + booster
Geluidsniveau	Min. snelheid 49 dB(A) Max. snelheid 62 dB(A)
Motor	800 m ³ /h Motor op afstand (optioneel)
Filter	Verwijderbare en wasbare zwarte metalen vetfilter Koolstoffilter
Verlichting	Led 3x1,2 W - 3200 K
Spanning / Frequentie	220-240 V / 50-60 Hz
Minimale afstand tot de plaat	Inductie: 52 cm / Gas: 65 cm
Gewicht	15 / 19 kg
Energieklasse	B

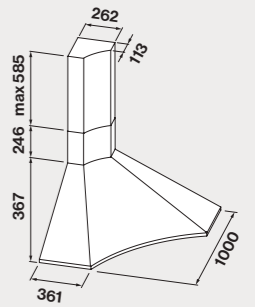

Code	Beschrijving
ELIAN90H3	Elios - RVS - 90 cm - 800 m ³ /h
ELIAN100H3	Elios - RVS - 100 cm - 800 m ³ /h
Toebehoren	
103050091	Koolstoffilter - 169 mm - Ø Type 6
KACL.560#I	Schachtverlenging, wand, 85 cm

Zeus Pro

Ontwerp: Falmec Lab

Installatie	Wand
Werkingmodus	Afvoer naar buiten
Afmetingen	90 / 120 cm
Materialen / Afwerkingen	Scotch Brite-gepolijst RVS (AISI 304)
	
Kenmerken	Gemakkelijk te legen vloeistofreservoir Professionele prestaties
Bedieningselementen	Elektronisch toetsenbord 3 niveaus + booster
Geluidsniveau	Min. snelheid 53 dB(A) Max. snelheid 64 dB(A)
Motor	950 m ³ /h
Filter	Professionele stroomrichtfilter
Verlichting	Led 3200 K
Spanning / Frequentie	220-240 V / 50-60 Hz
Minimale afstand tot de plaat	Inductie: 52 cm / Gas: 63 cm
Gewicht	25 / 31 kg
Energieklasse	A / B

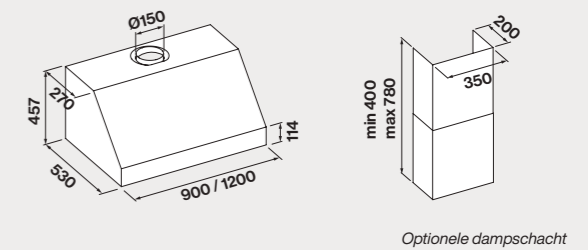

Code	Beschrijving
ZEUS90W3P	Zeus Pro 90 cm - wand - RVS - 950 m ³ /h
ZEUS120W3P	Zeus Pro 120 cm - wand - RVS - 950 m ³ /h
Toebehoren	
KCQAN.00#I	Schacht verlenging



Technische gegevens en accessoires

De afzuiging in de keuken vereist een nauwkeurige studie, waarbij rekening wordt gehouden met technische aspecten zoals drukverliezen en prestaties, maar ook met specifieke esthetische vereisten.

Naast een brede selectie afzuigkappen biedt Falmec ook een reeks accessoires en technische oplossingen die maximale flexibiliteit garanderen bij het kiezen van het gewenste model/type afzuigkap, waardoor het beste resultaat in elke situatie wordt gegarandeerd.

Kit recirculatiefilters

1. Plafond

Recirculatiekit voor plafond-afzuigkappen met horizontale uitlaat

Met dit accessoire kunnen alle versies van Falmec-plafond-afzuigkappen worden geïnstalleerd die gebruik maken van de 'Slim'-Motor. De afgezogen lucht wordt gekanaliseerd, gefilterd en teruggevoerd naar het interieur van de ruimte door middel van een luchtafvoerkit die elegant is geïntegreerd in hetzelfde verlaagde plafond waarin de afzuigkap is geïnstalleerd. Deze oplossing combineert esthetische elegantie met opmerkelijke filterprestaties dankzij het gebruik van Carbon.Zeo-filters, wat ook aanzienlijke energiebesparingen mogelijk maakt.

Carbon.Zeo-recirculatiekit voor plafond-afzuigkappen met verticale uitlaat.

Met dit accessoire kunnen alle versies van Falmec-plafond-afzuigkappen worden geïnstalleerd die gebruik maken van de 'Slim'-Motor. De lucht wordt teruggevoerd naar het interieur van de ruimte via de verticale wand van het verlaagde plafond, waardoor de esthetische impact van het uitblaasrooster wordt geminimaliseerd.

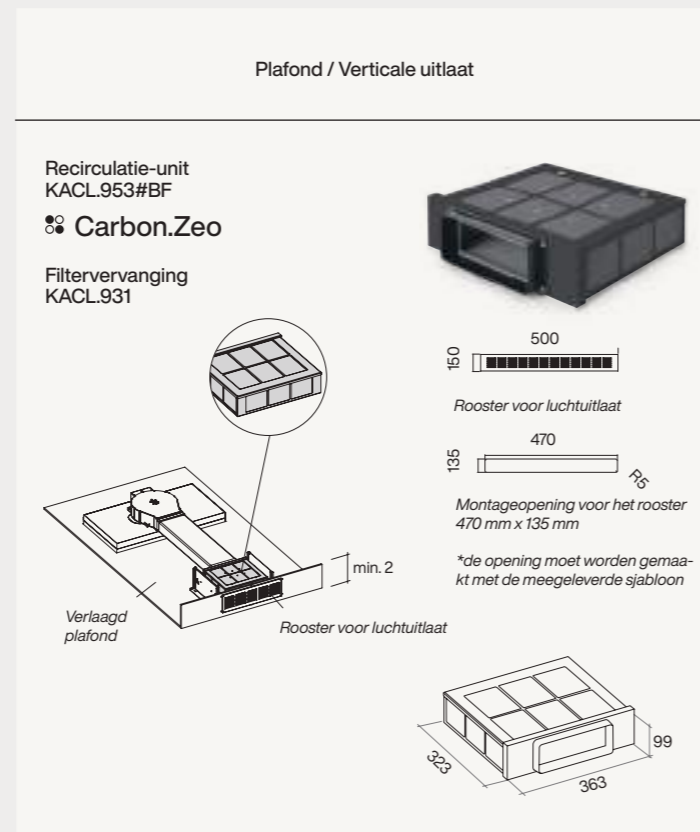

2. Sokkel

Recirculatie-unit voor sokkel

De recirculatieoplossingen in de sokkels zijn uitgerust met de Carbon.Zeo-technologie en worden in de keukensokkels geïnstalleerd om de afzuigcapaciteit van Falmec-oplossingen te versterken.

'Slim'-filterunit voor sokkel van 6 cm (h 60 mm)

Deze oplossing is ontworpen om de beste filtratieprestaties te verkrijgen, zelfs in keukens met een verlaagde sokkel van tot 6 cm hoog. Deze oplossing maakt gebruik van recirculatietechnologie met alveolaire koolstof die een gebruiksduur van 5 jaar mogelijk maakt. Het wordt aanbevolen om de filters eenmaal per jaar te regenereren door ze gedurende een uur op 160° in de oven te plaatsen. De filter kan maximaal 5 keer worden geregenereerd.

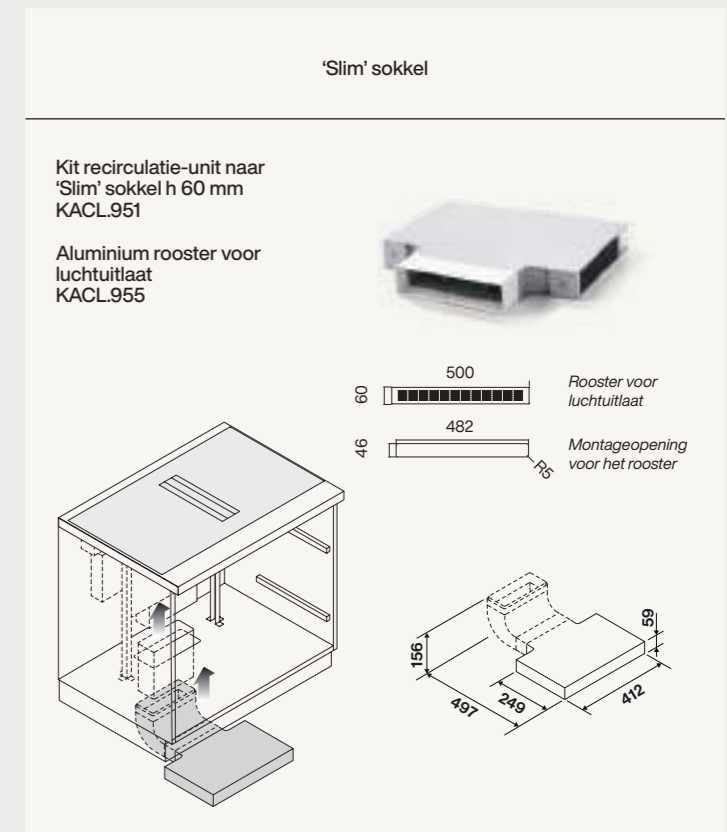

Vervanging van de geurfilters

1. Geactiveerde koolstoffilters

Actieve koolstoffilters mogen alleen worden geïnstalleerd in afzuigkappen die worden gebruikt in de recirculatieversie. De filters absorberen de geuren die tijdens het koken ontstaan, maar verliezen geleidelijk hun efficiëntie bij normaal gebruik. Het wordt dus aanbevolen om deze ten minste om de vier maanden te vervangen.

Type 3 (rechthoekig)
code 103050107

Type 2 (rond)
code 103050102 (x2)

Type 6 (rond)
code 103050091 (x2)

Green Tech Ø 192 (rond)
code 103050093 (x2)

2. Carbon.Zeo-filters

De Carbon.Zeo-recirculatiefilters gebruiken natuurlijke materialen zoals actieve koolstof en zeoliet, een mineraal van vulkanische oorsprong met een kristallijne moleculaire structuur die dampen en slechte geuren absorbeert. In contact met de damp in de luchtstroom geeft zeoliet bovendien warmte af, waardoor het door het koken opgewekte vocht helpt te beperken. Zeo-technologie filtert de lucht, elimineert slechte geuren en

vermindert ook de vochtigheid van kookdampen dankzij het gebruik van natuurlijke mineralen zoals actieve koolstof en zeoliet.

3. Carbon.Zeo Microtech filter

Carbon.Zeo "Microtech" is de oplossing van de nieuwste generatie bestaande uit koolstof microkristallen en zeoliet geïntegreerd in een poreuze structuur gemaakt van polyurethaan, dat in vergelijking met standaard Carbon.Zeo-filters betere filter prestaties en eenvoudiger onderhoud en regeneratie garandeert. Het filter moet worden gewassen in een vaatwasser met een snel wasprogramma (60 minuten) op 60°, zonder schoonmaakmiddelen, en gedroogd in een conventionele oven op max. 50° gedurende 60 minuten. Regeneratie wordt aanbevolen om de 4 maanden (of na 100 uur gebruik) voor een maximum van 9 cyclus, voor een totale levensduur van 3 jaar, rekening houdend met intensief gebruik van de afzuigkap.

4. Ioniserende elementen van het E.ion-systeem

Nieuwe ioniserende elementen die na 5 jaar worden vervangen. Raadpleeg het instructieboekje voor de vervanging.

Tabel geurfilters

Afzuigkap	Recirculatie-koolstoffilters (vervanging)	Carbon.Zeo	
		Recirculatiekit	(vervanging)
Alba	-	KACL.939#BF KACL.953#BF	KACL.928 KACL.931
Dama	-	-	KACL.944
Elle	-	-	KACL.1039 (Microtech)
Europa 175	-	-	KACL.1039 (Microtech)
Fusion	-	-	KACL.1039 (Microtech)
Gruppo Incasso	103050091	-	-
Gruppo IncassoNRS	-	-	KACL.1039 (Microtech)
Levante	-	-	KACL.944
Light	-	-	KACL.964
Lumina NRS	-	-	KACL.1039 (Microtech)
Mare E.ion	-	-	101078810
Mercurio	103050107	-	-
Nube	-	KACL.939#BF KACL.953#BF	KACL.928 KACL.931
Nube 140	-	KACL.939#BF KACL.953#BF	KACL.928 KACL.931
Nuvola 140	-	KACL.939#BF KACL.953#BF	KACL.928 KACL.931
Nuvola 90	-	KACL.939#BF KACL.953#BF	KACL.928 KACL.931
Parallel	-	-	KACL.1039 (Microtech)
Plane (Plus)	-	-	KACL.1039 (Microtech)
Plane NRS (Plus)	-	-	KACL.1039 (Microtech)
Polar	103050091	-	-
Sirio	-	KACL.939#BF KACL.953#BF	KACL.928 KACL.931
Soffio	-	-	KACL.944
Sophie	-	-	KACL.944
Spazio	-	-	KACL.944
Spazio 130	-	-	KACL.944
Stella (Plus)	-	KACL.939#BF KACL.953#BF	KACL.928 KACL.931
Vega	-	-	KACL.944
Verso	103050091	KACL.941 / KACL.958	KACL.943
Verso Easy	-	-	KACL.967
Verso NRS	KACL.959	-	-
Vetra	-	-	KACL.944
Virgola	KACL.960	-	KACL.1039 (Microtech)
Virgola Touch / Virgola No-Drop Touch	-	-	KACL.1039 (Microtech)
Vogue	-	-	KACL.944

Geurfilters



1. Actieve koolstoffilter



2. Carbon.Zeo-filter



3. Carbon.Zeo Microtech-filter



4. Horizontaal element van het E.ion-systeem



Vervanging van de vetfilters

1. Metalen filters (basis)

Een vetfilter heeft het fundamentele doel om de vetten die het gevolg zijn van het koken vast te houden. De metalen filters van Falmec zijn ontworpen om een uitstekende vetretentiecapaciteit te garanderen. Om deze reden hebben ze een interne meerlaagse aluminiumstructuur die bestaat uit gegolfde mazen (om het filteroppervlak te maximaliseren). Het frame en de externe schakels zijn gemaakt van Scotch Brite-staal, een materiaal dat zijn glans in de tijd perfect behoudt.

2. Professionele luchtverdeelfilter

Luchtverdeelfilters zijn standaard ingebouwd in alle afzuigkappen van de Professional-collectie. Afkomstig uit de wereld van de professionele horeca, zorgt de bijzondere cross-blade structuur ervoor dat vetten en dampen condenseren en naar een specifiek, gemakkelijk verwijderbaar en wasbaar opslagreservoir worden geleid.

3. TOP-filters

TOP-vetfilters behouden de hoge retentieprestaties van metalen filters met de toevoeging van een extern frame in Scotch Brite-staal met een glad oppervlak dat de reiniging vergemakkelijkt en tegelijkertijd de esthetische uitstraling nuanceert. Intern hebben ze echter een meerlaagse metalen gaasstructuur. In staal en aluminium ontworpen om de beste drukval/filtratie-efficiëntieverhouding te waarborgen.

4. Filters van het No Drop-systeem

De No-Drop-filters maken gebruik van een innovatieve technologie die eindelijk het probleem van het druppelen van condensatie van keukendampen oplost, een ongewenst en wijdverbreid verschijnsel, vooral bij het gebruik van inductieplaten. Deze metalen in een batterij ondergebrachte filters hebben gekruiste schoepen en zijn ontworpen om de kookdampen te condenseren. Het condensaat wordt vervolgens getransporteerd en opgevangen in een speciaal opslagreservoir. De filters hebben ook een speciale oppervlaktebehandeling die de vorming van grote condensaatdruppels voorkomt en het vocht uniform over het complete oppervlak verdeelt.

Vetfilters



1. Metalen filters



2. Professionele stroomrichtfilter

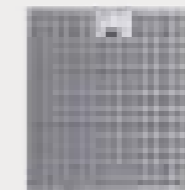

3. TOP-filters

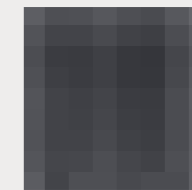

4. Filters van het No Drop-systeem

Motoren

Luchtstroom/afzuigcapaciteit

Een belangrijk, te controleren punt, is de vereiste luchtstroom, die normaal gezien afhangt van de waarde van verschillende factoren, motorcapaciteit, type kookplaat, drukval binnen de installatie, aanwezigheid van deuren of ramen in de buurt van de afzuigkap, en tot slot de luchttoevoer naar de keuken.

Positionering van de Motor

Ongeacht de positie van de motor (intern, extern in de ruimte of extern op afstand) zal het debiet van de geëvacueerde lucht altijd hetzelfde zijn, maar afhankelijk van de wrijving die wordt opgewekt langs het traject van de installatie. Er zal natuurlijk een drukverschil zijn tussen de inlaat en uitlaat van het kanaal, maar het eindresultaat zal altijd hetzelfde zijn. Bijgevolg minimaliseert een op afstand geïnstalleerde motor (op zolder of in open lucht) het prestatieverlies.

Motor 800 m³/h

Ontworpen om de vloeistofdynamica en bijgevolg de prestaties te optimaliseren, heeft de 800 m³/h-Motor een uitstekende afzuigcapaciteit en tegelijkertijd een extreme energie-efficiëntie (klasse A). De Motor is zeer stabiel en perfect uitgebalanceerd dankzij een dubbele ondersteuning. De waaiervan is gemaakt van een specifiek hars met minerale vulstof: een innovatief materiaal dat robuustheid, stevigheid en geluidsreductie garandeert.

High Performance-Motor

De 950 m³/h High Performance-Motor biedt nog meer vermogen om een superieure afzuigcapaciteit te garanderen. Hij wordt toegepast in de Professional-collectie, een assortiment dat is ontworpen om professionele prestaties te leveren, zelfs voor thuisgebruik.

Borstelloze Motor

De borstelloze Motor maakt gebruik van een elektronische besturing die de prestaties in elke werkingsfase en bedrijfsconditie maximaliseert. Het gebruik van permanente, op de rotor gemonteerde magneten, maakt het mogelijk om de energie-absorptie door de afzuigkap te verminderen. Het energieverbruik wordt, in vergelijking met traditionele Motoren, met 60% verlaagd in de vierde snelheid met maximaal debiet, en zelfs tot 90% bij gebruik van de eerste snelheid.

'Slim'-Motor

Een Motor met compacte afmetingen, die de totale afmetingen minimaliseert en de installatie van geïntegreerde afzuigkappen in extreem kleine ruimtes mogelijk maakt. Hij garandeert een uitstekende werking en een grote afzuigcapaciteit, dankzij het gebruik van een zeer efficiënte aandrijfmotor met dubbele as. Hij is vooral geschikt voor modellen die in verlaagde plafonds worden geïntegreerd.

Serie-Motoren (intern)

Motor 800 m³/h
High Performance-Motor



Borstelloze Motor



'Slim'-Motor 800 m³/h voor
plafond-afzuigkappen:
KACL.782#49F



Motoren op afstand

Een externe Motor is de juiste keuze voor diegenen die het geluidsniveau in de keuken willen verlagen. De bron van het geluid wordt immers naar een andere locatie verplaatst, zonder afbreuk te doen aan de afzuigprestaties. U kunt kiezen tussen een Motor die in de dampschacht is geplaatst of een Motor die op de buitenmuur van het huis is geïnstalleerd (externe Motor). In dit geval moet u ervoor zorgen dat de Motor op een minimale afstand van 5 m van de afzuigkap is geïnstalleerd. Als de afzuigkap al is uitgerust met een Motor, moet deze voor de installatie worden verwijderd.

BuitenmuurMotoren

BuitenmuurMotoren van Falmec vallen op door hun compacte afmetingen, hoge efficiëntie en eenvoudige installatie, en bestendigheid tegen slecht weer. Ze zijn verkrijgbaar als accessoires en compatibel met alle afzuigkapmodellen die zijn uitgerust met een Motor van 800 m³/h.

Externe schacht-units

zijn verkrijgbaar als accessoires voor alle met Motoren uitgeruste afzuigkapmodellen. vanaf 800 m³/h kunnen in het verlaagde plafond worden geïnstalleerd of in elke ruimte binnenshuis.

BuitenmuurMotor



1000 m³/h
Motorkit van 1000 m³/h
Elektrische kabel van 7 meter.
Exclusief voor afzuigkappen
met Motor van 800 m³/h
Gewicht: 13 kg

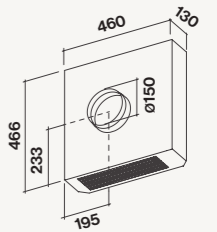

KACL.786#41F

1500 m³/h
Motorkit van 1500 m³/h
Elektrische kabel van 7 meter.
Exclusief voor afzuigkappen
met Motor van 800 m³/h
Het wordt aanbevolen om een buis
met een diameter van 200 mm
te gebruiken.
Gewicht: 15 kg

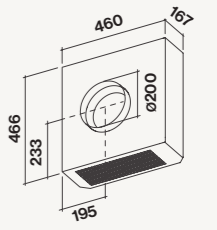

KACL.796#4AF

SchachtMotoren



Motor 950 m³/h
Motorkit van 950 m³/h
Elektrische kabel van 7 meter.
Exclusief voor afzuigkappen
met Motor van 800 m³/h
(bij gebruik als externe schachtMotor).
Gewicht: 9 kg

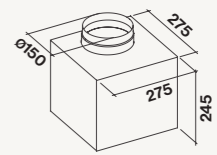

KACL.798#41F

Borstelloze Motor van 1100 m³/h
Motorkit van 1100 m³/h
Elektrische kabel van 7 meter.
Exclusief voor afzuigkappen
met Motor van 800 m³/h
(bij gebruik als externe schachtMotor).
Gewicht: 8 kg

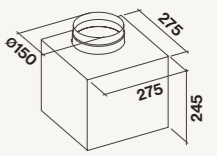

KACL.770#41F

Motor 1300 m³/h
Motorkit van 1300 m³/h
Elektrische kabel van 7 meter.
Exclusief voor afzuigkappen met Motor
van 800 m³/h
(bij gebruik als externe schachtMotor).
Het wordt aanbevolen om buizen met een
diameter van 200 mm te gebruiken.
Gewicht: 14 kg

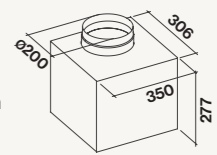

KACL.797#4AF

Installatie

1. Afstand tot het werkblad

Het wordt aanbevolen om de minimale of maximale afstand tussen de afzuigkap en het werkblad, aangegeven in de catalogus van elk model, in acht te nemen.

2. Afmetingen

Om echt effectief te zijn, moet het afzuigoppervlak ten minste de lengte van de kookplaat bedekken. Een model dat langer is dan het oppervlak van de kookplaat zelf wordt echter aanbevolen.

3. Kanalen

Een ander fundamenteel aspect is de correcte installatie en het gebruik van geschikte buizen en verbindingen voor de afvoer van de dampen. Fouten of onzorgvuldigheid in de installatie kunnen leiden tot een aanzienlijk prestatieverlies en een toename van het geluidsniveau van de afzuigkap.

4. Wrijving van de luchtstroom

De Motor genereert een luchtstroom die door een kanaal vloeit waarvan de wanden wrijving veroorzaken, wat resulteert in een afname van de prestaties.

Voor een goede installatie en optimale werking raden we aan:

- Stijve buizen gebruiken, met gladde wanden en een diameter die niet kleiner is dan aangegeven;
- Te lange runs vermijden (meer dan 7 m) en het aantal hoekstukken tot een minimum beperken.



Ontdek meer over installaties in Afvoer naar buitenmodus



Ontdek meer over installaties in recirculatiemodus

Installatie-opties voor plafond-afzuigkappen

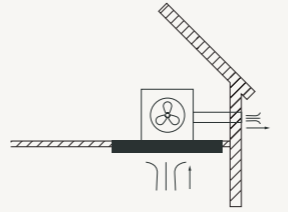
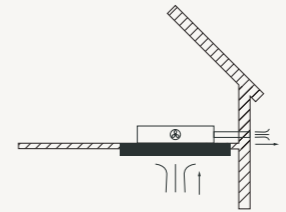
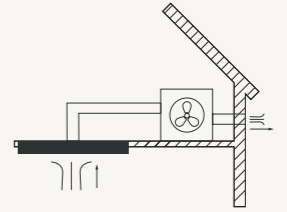
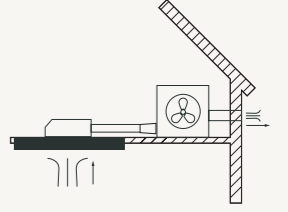
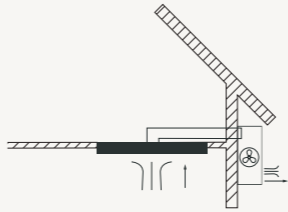
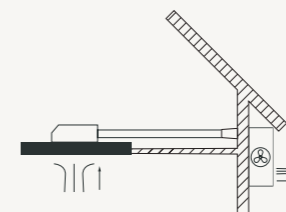
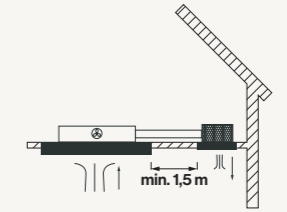
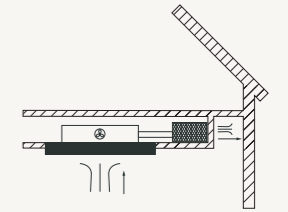
In de afzuigkap geïntegreerde Motor		SchachtMotor	
<p>KACL.798#41F 950 m³/h</p> <p>KACL.770#41F Borstelloos 1100 m³/h Gebruik buizen met Ø150 mm</p> 	<p>KACL.782#49F 'Slim' 800 m³/h Gebruik rechthoekige buizen van 220 x 90 mm</p> 	<p><i>Motor op afstand gebruik ronde buizen</i></p> <p>KACL.798#41F 950 m³/h</p> <p>KACL.770#41F Borstelloos 1100 m³/h Gebruik buizen met Ø 150 mm</p> <p>KACL.797#4AF - 1300 m³/h Gebruik buizen met Ø 200 mm en flens (KACL.396)</p> 	<p><i>Motor op afstand gebruik rechthoekige buizen</i></p> <p>KACL.798#41F 950 m³/h</p> <p>KACL.770#41F Borstelloos 1100 m³/h Gebruik rechthoekige buizen van 220 x 90 mm</p> <p><i>Belangrijk: in het geval van een rechthoekige buis zijn verbindingen met ronde uitlaat noodzakelijk.</i></p> 
BuitenmuurMotor		Werkingswijze: recirculatie	
<p><i>Externe Motor* met ronde buis</i></p> <p>KACL.786#41F - 1000 m³/h Gebruik buizen met Ø 150</p> <p>KACL.796#4AF - 1500 m³/h Gebruik buizen met Ø 200 en flens (KACL.396)</p> <p>*De externe Motor moet beschermd tegen weersinvloeden worden geïnstalleerd.</p> 	<p><i>Externe Motor* met rechthoekige buis</i></p> <p>KACL.786#41F - 1000 m³/h Gebruik van rechthoekige buizen 220x90 mm</p> <p><i>Belangrijk: in het geval van een rechthoekige buis zijn eindverbindingen met ronde uitlaat noodzakelijk.</i></p> <p>*De externe Motor moet beschermd tegen weersinvloeden worden geïnstalleerd.</p> 	<p><i>'Slim'-Motor met horizontale recirculatie-unit Carbon.Zeo</i></p> <p>KACL.782#49F 'Slim' 800 m³/h Gebruik van rechthoekige buizen 220x90 mm min. 1,5 m</p> <p>KACL.939#BF Carbon.Zeo horizontale recirculatiefilterkit</p> 	<p><i>'Slim'-Motor met verticale Carbon.Zeo recirculatie-unit</i></p> <p>KACL.782#49F 'Slim' 800 m³/h Gebruik van rechthoekige buizen 220x90 mm min. 1,5 m</p> <p>KACL.953#BF Kit horizontale Carbon.Zeo-filters</p> 

Meervoudige uitlaat



Standaard Motorunit 5 uitgangen

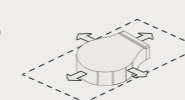

'Slim'-Motor 4 uitgangen (t.o.v. de Motorpositie)







Koppelstukken

Flens ø 200 KACL.396



Koppelstuk 220x90 mm KACL.789

Luchtstroomrichters voor recirculatie

Afzuigkap	Geluidsdemper NRS KACL.400	Lucht verdeler eiland KACL.866	Lucht verdeler wand KACL.864	Lucht verdeler wand KACL.865
De lucht verdeler zorgen (in recirculatie-afzuigkappen) voor een betere verdeling van de afgevoerde lucht, waardoor de stroming wordt geoptimaliseerd en turbulentie, vaak een bron van geluid, wordt verminderd. Ze zijn alleen geschikt voor afzuigkapmodellen met een Motor van 800 m ³ /h.				
Elle
Europa 175
Flipper
Flipper NRS
Fusion
Lumen (eiland)
Lumen (wand)
Lumen NRS
Lumen Eiland 175
Lumen Eiland 175 NRS
Lumina NRS
Mercurio
Mira (eiland)
Mira (wand telescoop)
Mizar
Plane (eiland)
Plane (wand)
Plane NRS
Quasar
Stream
Tab
Verso
Verso NRS

Verkrijgbaar in drie uitvoeringen overeenkomstig met de modellen voor zowel wand- als eiland- afzuigkappen.

De kit bevat ook een buis van 300 mm met een diameter van 150 mm om de lucht naar de lucht verdeler te leiden.

Schacht verlenging

Schacht verlenging

Voor keukens met zeer hoge plafonds biedt Falmecc een oplossing waarmee de maximale kookplaat kan worden aangehouden en toch een elegant en esthetisch resultaat kan worden bereikt.

Schacht verlenging			
	H 700 wand	H 960 wand	H 1200 eiland
	Flipper NRS KACL.570#1 (RVS)	Flipper NRS KACL.571#1 (RVS) KACL.571#B (wit) KACL.571#N (zwart)	Elle KACL.557#N (zwart)
	Lumen KACL.510#1 (RVS)	Lumen KACL.512#1 (RVS)	Europa 175 KACL.557#N (zwart)
	Lumen NRS KACL.570#1 (RVS)	Lumen NRS KACL.571#1 (RVS)	Lumen KACL.557#1 (RVS)
	Lumina NRS KACL.570#1 (RVS)	Lumina NRS KACL.571#1 (RVS)	Lumen Eiland 175 KACL.557#1 (RVS)
	Mercurio KACL.510#3 (RVS)	Mercurio KACL.512#3 (RVS) KACL.512#N (zwart)	Lumen Eiland 175 NRS KACL.572#1 (RVS)
	Mizar KACL.510#1 (RVS)	Mizar KACL.512#1 (RVS)	Lumina NRS KACL.572#1 (RVS)
	Plane KACL.1032#1F (RVS) KACL.1032#BF (wit) KACL.1032#NF (zwart)	Plane KACL.1033#1F (RVS) KACL.1033#BF (wit) KACL.1033#NF (zwart)	Plane KACL.557#1 (RVS) KACL.557#B (wit) KACL.557#N (zwart)
	Plane NRS KACL.570#1 (RVS)	Plane NRS KACL.571#1 (RVS) KACL.571#N (zwart)	Plane NRS KACL.572#1 (RVS) KACL.572#N (zwart)
	Stream KACL.510#1 (RVS)	Stream KACL.512#1 (RVS)	
		Verso NRS KACL.571#B (wit) KACL.571#N (zwart)	

Gebruik en onderhoud

Afstandsbediening

Voor maximaal bedieningscomfort biedt Falmecc een afstandsbediening waarmee het mogelijk is om de verschillende functies van de afzuigkap op afstand te beheren.

Artikel 105080053.



Reiniging van staal

De afzuigkappen van Falmecc zijn vervaardigd met materialen van allerbeste kwaliteit. Daarom is het belangrijk om er met de meest geschikte producten voor te zorgen, die na verloop van tijd een onberispelijk uiterlijk en perfecte duurzaamheid garanderen. Voor modellen van roestvrij staal heeft Falmecc speciale schoonmaaktissues ontwikkeld die de afzuigkap extra laten glanzen. Ze zijn gedrenkt in een speciale mix van oliën die ervoor zorgt dat vuil niet kan aanhechten en dat vingerafdrukken worden vermeden, met een schone en glanzende afzuigkap als resultaat. Het is dan voldoende om de afzuigkap met warm water en een neutraal reinigingsmiddel te reinigen. Eenmaal droog, veegt u eenvoudig het oppervlak af met de Magic Steel-tissues in de oriëntatie van de gesatineerde afwerking, poetst u ze vervolgens op met een zachte doek en laat u alles drogen.

Magic Steel-tissues voor roestvrijstalen oppervlakken.
KACL.815

Garantie

Falmecc-garantie

5 jaar volledige garantie met uitzondering van accessoires*

*De garantieperiode gaat in op de datum op de aankoopfactuur van het product.



falmecc

5 JAAR VOLLEDIGE
GARANTIE

Falmec Benelux

Vennestraat 24,
2161 LE Lisse

Verkoopafdeling:
info@falmec.nl
Tel. +31 (0) 252 745 099

Technische dienst:
service@falmec.nl
Tel. +31 (0) 252 745 099

Falmec S.p.A

via dell'Artigianato, 42 z.i.
31029 Vittorio Veneto
Treviso — Italy
info@falmec.com
falmec.com

Images
Nudesign

Styling
Eye Studio/Beppe Mangia

Graphic Design
Designwork

Texts
Daniele Varelli

*Post-production photos
and color separation*
Luce Group

Printed in Italy
©July 2024

Falmec wijst elke verantwoordelijkheid af voor mogelijke onjuistheden in deze catalogus als deze te wijten zijn aan afdruk- en/of transcriptiefouten.

Deze catalogus annuleert en vervangt alle voorgaande edities.

Falmec behoudt zich het recht voor om op elk moment en zonder voorafgaande kennisgeving alle technische, esthetische en functionele wijzigingen op de producten uit te voeren die het bedrijf geschikt acht voor de verbetering ervan.

De modellen, afbeeldingen en technische oplossingen die in deze catalogus worden gepresenteerd, zijn beschermd door industriële eigendomsrechten.

Typografisch drukwerk geeft de oorspronkelijke kleuren en materialen niet altijd getrouw weer.

De catalogus is eigendom van Falmec SpA, alle rechten voorbehouden. Elke vorm van reproductie, zelfs gedeeltelijk, is uitdrukkelijk verboden.

